

- 1 — Агаскыр. Случайные раскопки кургана между пос. Агаскыро и Сарала-Июс (ГИМ, 95328/а, б; хр. 1-99);
- 2 — Узунжул. Раскопки И.Т. Савенкова и И.П. Кузнецова-Красноярского, 1884 (архив ММ);
- 3 — Откнин улус, курган 5. Раскопки В.Г. Карцова, 1930 (ГЭ 1253 и архив ОИПК ГЭ);
- 4 — Чернова. Раскопки Г.П. Сосновского, 1929 (МАЭ, 3984-22, архив ЛОИА, ф. 42, д. 119, лл. 16, 17);
- 5 — Учум. Раскопки В.Г. Карцова, 1929. Отчёт В.Г. Карцова за 1929 в АЧМ (арх. №184);
- 6 — Ужур, курган 6. Раскопки Н.Л. Членовой, 1955. ГИМ;
- 7 — Копьёва, курган XV. Раскопки С.И. Руденко, 1920 (МИМК ТГУ 6460);
- 8 — Копьёва, курган XIII. Там же;
- 9 — Батени, курган 1, могила 17. Раскопки С.А. Теплоухова, 1926. (ГЭ 4580);
- 10 — Тагарский о-в, курган 2. Раскопки А.В. Адрианова, 1895 (ГЭ 1426);
- 11 — Тагарский о-в, курган 3. Раскопки А.В. Адрианова, 1895. Там же;
- 12 — Райков улус, раскопки А.Н. Липского, 1945, АМ.
- 13 — Оглахты, курган 6. Раскопки Р.В. Николаева, 1955 (архив ИА, ф. 1, д. 1083);
- 14 — Саргов, группа II, курган 4. Раскопки А.В. Адрианова, 1903 (ГИМ 43930 и архив ЛОИА, д. 33 за 1903 г.);
- 15 — Самохвал, 1898 г., курган 6. Раскопки А.В. Адрианова (ГИМ 40211);
- 16 — Усть-Ерба, курган, 2. Раскопки С.В. Киселёва, 1931 (ГИМ, без номера);
- 17 — Усть-Ерба, курган 3. Там же;
- 18 — Бузунова, курган 5. Раскопки С.И. Руденко, 1920 (МИМК ТГУ 6280);
- 19 — Бузунова, курган 6. Там же;
- 20 — Бузунова, курган 4. Там же;
- 21 — Батени, курган III, могила 21. Раскопки С.А. Теплоухова, 1927 (ГЭ 4580);
- 22 — Оглахты, курган 4 (см. выше, №13);
- 23 — ст. Минусинск, курган 3. Раскопки А.Н. Липского, 1957. АМ;
- 24 — Сыда, курган 6. Раскопки С.В. Киселёва, 1929 (ММ 11679-90).
- 25 — Сыда, курган V. Раскопки С.В. Киселёва, 1929 (ММ 11605, 11614-11647);
- 26 — Усть-Сыда, курган I. Раскопки С.В. Киселёва, 1929 (ММ №466-85);
- 27 — Абаканская управа, 1899, курган 4 (группа 1). Раскопки А.В. Адрианова (ГИМ 39951 и А.В. Адрианов, 1902-1924);
- 28 — Самохвал, 1898, курган 4. Раскопки А.В. Адрианова, ГИМ;
- 29 — Галактионово, курган 8. Раскопки Д.А. Клеменца, 1688 (ГИМ 44848);
- 30 — Абаканская управа, 1898, курган 4. Раскопки А.В. Адрианова (ГИМ, хр. 85/4а);
- 31 — Подгорное озеро, курган 1. Раскопки С.А. Теплоухова, 1930 (ГЭ 5138);
- 32 — Маткечик. Раскопки А.Н. Липского, 1951 (архив ИА, р-1, д. 573);
- 33 — Шалгыново. Случайная раскопка кургана. ГИМ 95686;
- 34 — Изыкчуль, курган 8. Раскопки Н.Л. Членовой, 1962;
- 35 — Самохвал, 1898, курган 8. Раскопки А.В. Адрианова (ГИМ 56483);
- 36 — Кочергино, курган 1. Раскопки С.В. Киселёва, 1928 (ММ 11063-1173);
- 37 — Копьёва, курган XII. Раскопки С.И. Руденко, 1920 (МИМК ТГУ);
- 43 — Кара-Кургэн, курган 4, раскопки А.В. Адрианова, 1895, ГИМ;
- 44 — Саргов, группа II, курган 3, раскопки А.В. Адрианова, 1903, ГИМ;
(237/238)
- 45 — Тагарское оз., курган 35, см. 42;
- 46 — Кызыл-Куль, курган 1, см. 55.
- 47 — Кривинское, курган 2, раскопки С.В. Киселёва, 1928, ГЭ 1251;
- 48 — Шалаболино, клад бронзовых вещей, ММ 11908-11927;
- 49 — Малые Копёны, курган 1, раскопки В.П. Левашевой и З.К. Глусской, 1939, КМ, без номера;
- 50 — Малые Копёны, курган 2, см. 49;
- 51 — колхоз им. Энгельса, раскопки А.Н. Липского, 1951, архив ИА, ф. 1, д. 573;
- 52 — Большая Ничка, случайная раскопка кургана, ММ 9564-70;
- 53 — Аешина, курган 9, раскопки С.И. Руденко, 1920, МИМК ТГУ 6339-52;
- 54 — Копьёва, курган X, см. 37;
- 55 — Кызыл-Куль, курган 2, раскопки А.В. Адрианова, 1896, ГЭ 1126;
- 56 — Колхоз им. 1 Мая, раскопки А.Н. Липского, 1952, АМ 241/1-36;
- 57 — Усть-Сыда, курган 3, раскопки С.В. Киселёва, 1929, ММ 11491-11501;
- 56 — Узун-Оба, курган 1, раскопки А.В. Адрианова, 1896, ГИМ;
- 59 — Узун-Оба, курган 2, см. 55;
- 60 — Думная гора, «могила близ кургана 5», раскопки А.В. Адрианова, 1895, ГЭ 1126;
- 61 — Батени, курган III, могила 23, раскопки С.А. Теплоухова, 1926, ГЭ 4580;
- 62 — Верхний Сузтук, «медные предметы, добытые из кургана близ деревни Верхний Сузтук», ММ 9229-9549.

▲ Табл. 3. Тагарские бронзовые кинжалы VII-VI вв. до н.э. «с шипами» (с прямым перекрестьем) и их производные.

(Открыть Табл. 3 в новом окне).

1-11, 16, 19-21, 26 — с прямыми и опущенными книзу «шипами»;

12-15, 17, 18, 22-25 — с прямым перекрестьем, испытавшим влияние сердцевидного перекрестья;

27-29 — с атрофировавшимися «шипами»;

23 — вкладышевый кинжал с вложенным в ручку шилом;

23a* — шило из того же кинжала.

[сноска: * Буквой а после цифры обозначается деталь того же предмета.]

1-8 — VII в. до н.э.;

9-26 — VI в. до н.э.;

27-29 — VI-V вв. до н.э.

1, 4, 8, 17, 5, 12, 21, 23 — Минусинский уезд. МИМК ТГУ 3179; 2640; 3181, 6272-411; ММ 996, 975; ГЭ 1126-325, 1135/4; 2 — Быскар. ММ 936; 3 — Аскыз. ММ 935; 6 — Кавказское, ММ 994; 7 — Уты. ММ 1005; 9 — Изынжиль. ГЭ 5531-259; 10 — Городок. ММ 802; 11 — Иудина. ММ 790; 13 — Свинына. ММ 796; 14 — Бея. МИМК ТГУ 2847; 15 — Табат. МАЭ 1298-30; 16 — Потехина. МИМК ТГУ 2838; 18 — Минусинский или Енисейский округ, МИМК ТГУ 3182; 19 — Норилков улус. ММ 815; 20 — Марьясова. ММ 827; 22 — Табат. МАЭ 1298-33; 24 — Биря. ММ 4377; 25 — Быстрая. МАЭ 2430-2; ММ 8316; 26 — Калы; 27 — Сабинское, ГИМ 36228; 28 — Тесинское. КМ 131-397; 29 — р. Писка Красноярского округа. ГЭ 5531-274.



Таблица 3

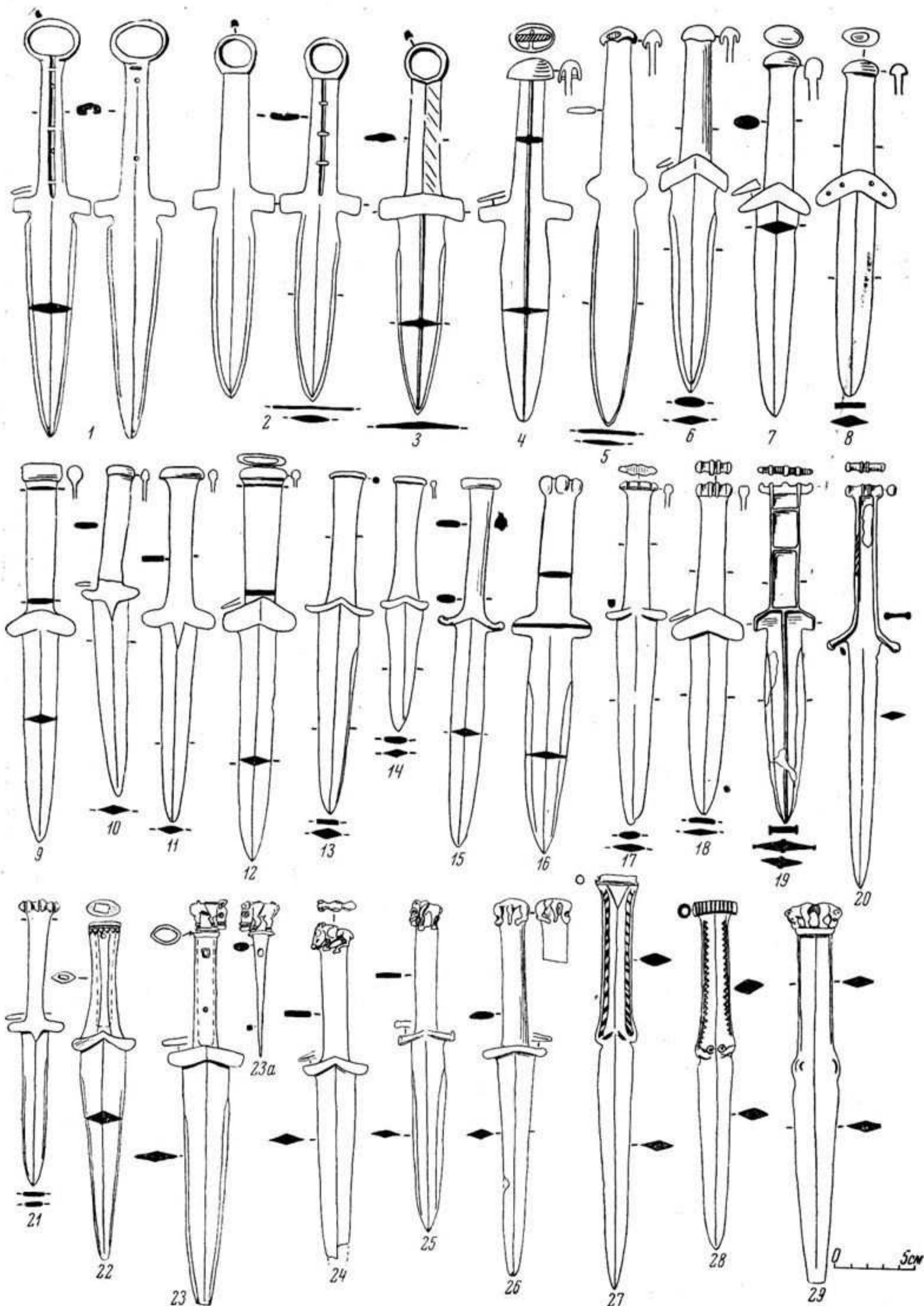

А Табл. 4. Тагарские бронзовые кинжалы V-IV вв. до н.э. Тагарские бронзовые проушные топоры.

(Открыть Табл. 4 в новом окне).

- 1, 5, 8, 12, 2, 7, 19, 16, 25 — Минусинский округ. ГИМ, Отдел оружия, 1368, 4949, хр. 94/3; 381-10; ГЭ 1293/16, 1670-1, 5531-187; МИМК ТГУ 3170; ММ 445;
 3 — Уты. ММ 841;
 4 — хутор Полежаев Лукьяновского с/совета, ММ 12541;
 6 — Сухобузимское или Седельниково Красноярского округа. ГИМ 42485;
 9 — Андропова, КМ 118-119;
 10 — Знаменка Минусинского округа. ГЭ 5531-329;
 11 — Узунжул. ММ 869;
 13, 14, 23 — Усинское АМ 247; ММ 450, 449;
 15 — Монок. ММ 443;
 17 — Большой Телек. ММ 446;
 18 — Самохвал, курган, 6, могила III, раскопки А.В. Адрианова. 1898;
 20 — Кортус. ГЭ 5531-186;
 21 — Шалаболино. ММ 11908;
 22 — улус Норилков, ММ 447;
 24 — Иудина (Ф.К. Мартин, 1893);
 26 — Большой Топанов улус, ММ 441.



Таблица 4



Табл. 5. Происхождение тагарских кинжалов.
(Открыть Табл. 5 в новом окне).

- 1-8 — Позднеандроновские и позднесрубные кинжалы;
9-11 — прототипы кинжалов «с шипами»;
12-18 — карасукские кинжалы с простыми и фигурными бортиками на ручке и их аналогии;
19, 20, 27, 28 — кинжалы «кассетные» с простыми и фигурными закраинами;
22-26 — прототипы кинжалов с сердцевидным перекрестьем;
29 — поздний вариант того же типа.
1 — Большой Хабык. ММ 878;
2, 14 — Минусинский округ. МАЭ 1705-9; ММ, 953;
3 — Кривошеино. ММ 7221;
4 — Кортус, ММ 876;
(238/239)
5 — район Дона;
6 — Причерноморье;
7 — Воронеж (5-7 — по: А.-М. Tallgren, 1926);
8 — Восточный Казахстан, МАЭ 3211-1300;
9 — додинастический Египет (по: Н. Bonnet, 1925);
10 — Луристан (по С. Schaeffer, 1948);
11 — Микены (по: J. Naue, 1903);
12 — с. Каптырево. ММ 962;
13 — Норилков улус. ММ 815;
15 — Беш-Баш Ташкентской обл., Ташкентский ист. музей, №Вр.286, №188/171, по рис. Е.Е. Кузьминой;

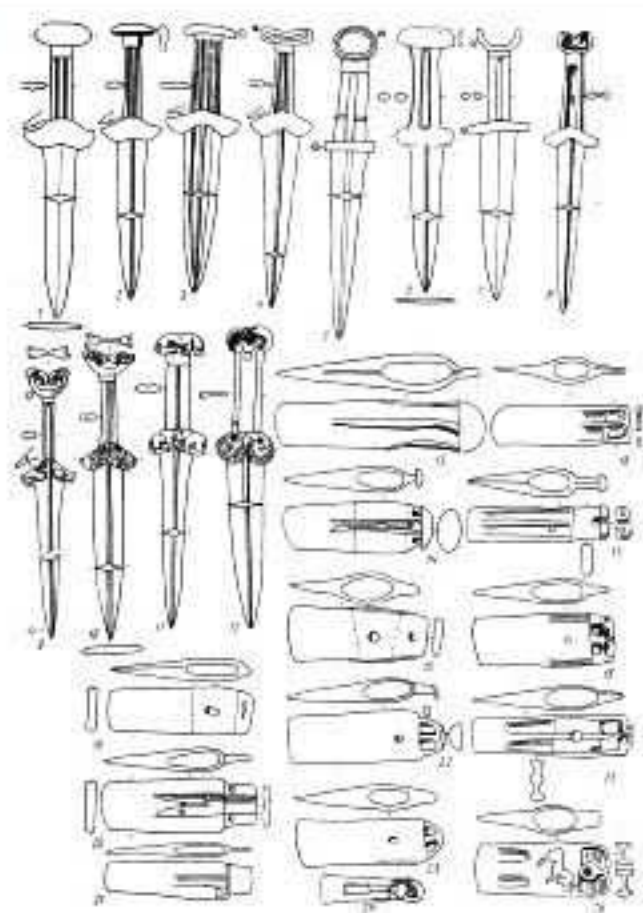
- 16 — Восточный Казахстан (по: С.С. Черников, 1960);
17 — Сайгайская степь. ММ 843;
18 — Шалаболино, КМ 131-826;
19 — Калар-Дашт, Северный Иран (по: L. Vanden-Berghe, 1958);
20 — Талыш (по R. Maxwell-Hyslop, 1946);
21 — (нет);
22, 23 — додинастический Египет (по: J. de Morgan, 1926, t II);
24 — Англия;
25 — Франция (24-25 — по: J. Naue, 1903);
26 — Украина (по: А.И. Тереножкин, 1954);
27 — Ялизос. Крит (по: Н. Bonnet, 1925);
28 — Микены (по: J. de Morgan, 1926);
29 — Англия (по Е. М. Jope, 1961);

9, 22 — кремнёвые кинжалы с костяными рукоятками; на кинжале; 9 — кусок кожаных ножен; 23 — серебро; 26, 29 — железные кинжалы с бронзовыми рукоятками; остальное — бронза. Разные масштабы.
Аналогии: шляпки-навершия на карасукских кинжалах из Минусинской котловины; д. Монок (И.П. Кузнецов-Красноярский, 1908, табл. 1-5); д. Терехина Красноярского округа (ГЭ 5531-248) и др.

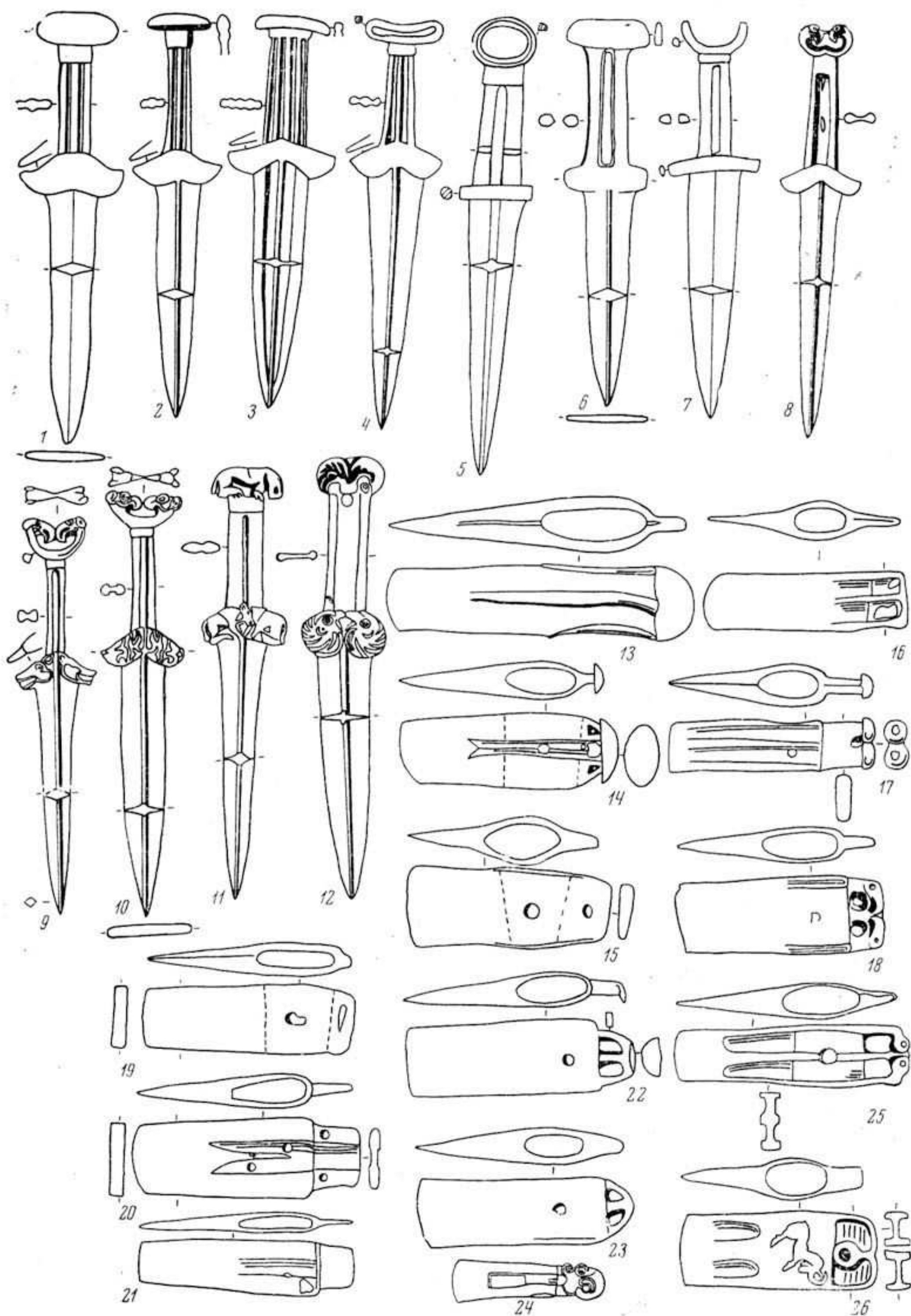

Таблица 5

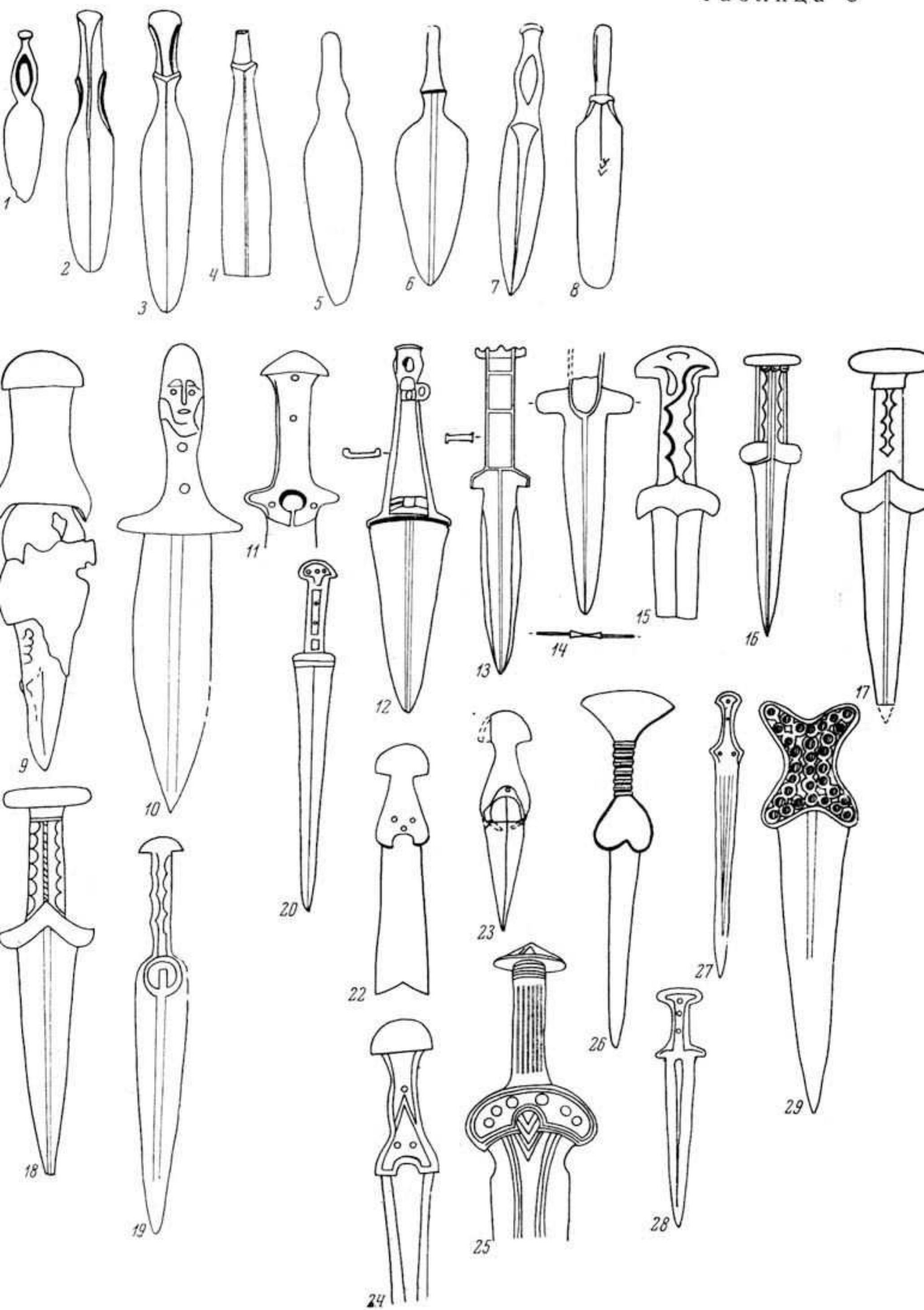

^ Табл. 6. Распространение кинжалов с «шипами» в Евразии во II-I тыс. до н.э.
(Открыть Табл. 6 в новом окне).

- 1 — Китай, Чжоу Вэй, 1957;
- 2, 3 — Ордос, М. Loehr, 1949;
- 4 — Туран, Тува. Л.Р. Кызласов, 1958;
- 5-7 — Минусинская котловина, д. Кривая. ММ 930; с. Уты, ММ 965; с. Таштыш, ММ 958;
- 8, 9 — с. Тальменское Барнаульского окр. ГИМ 3816; Алтай. М.П. Грязнов, 1947;
- 10 — Томск, Лагерный сад (Томский краеведческий музей);
- 11 — Фергана, Дальверзин. М.Е. Массон, 1953;
- 12 — Прикамье. Ананьинский могильник, ГИМ 19270;
- 13, 14 — изображения на Ново-Мордовских стелах (ТатАССР). СА №3, 1963;
- 15 — с. Демкино Саратовской обл., Е.К. Максимов, 1962;
- 16 — с. Навки б. Пензенской губ. А.А. Спицын, 1901;
- 17-23 — Северный Кавказ;
- 17-18 — Березовский могильник, ГИМ 82997; Е.И. Крупнов, 1960;
- 19 — могильник близ с. Кескем, ОАК за 1898 г.;
- 20, 21 — Каменноостровский могильник, МИА, 3, 1941;
- 22 — Кольцо-гора под Кисловодском, Е.И. Крупнов, 1960;
- 23 — Кобань, МАК VIII;
- 24 — клад из Соли (Помпеиполиса) в Киликии, К. Bittel, 1940;
- 25 — Крит, А. Evans, 1921-1928;
- 26, 27 — Киевская обл., А.И. Тереножкин, 1954;
- 28 — Панад; Семиградье, ESA XI, 471;
- 29-32 — Венгрия, Е.И. Крупнов, 1960, А.И. Тереножкин, 1954;
- 33 — Гамов, Силезия, М. Gedi, 1962;
- 34 — Лейбниц, Штирия, «Archaeologia Austriaca», Hft. 33. Wien, 1963;
- 35 — додинастический Египет, Н. Bonnet, 1925;



Таблица 6



Табл. 7. Тагарские бронзовые чеканы.
(Открыть Табл. 7 в новом окне).

- 1 — Лугавское, ММ 578;
- 2 — Тесь, МАЭ 1298-12;
- 3, 20 — Каптырево, ММ 602, 463;
- 4, 6, 11, 8, 23, 19, 21, 22 — Минусинский округ, ГИМ 49439 (2 экз.), ГЭ 1293-24, 5531-189, 1670-8; ММ 4383, 641, 634;
- 7, 5 — Монок. МИМК ТГУ 2836;
- 9 — Тагарское озеро, курган 33. Раскопки А.В. Адрианова, 1894, ГИМ 34578;
- 10 — с. Чумай Верхне-Чебульского р-на Томской обл. МИМК ТГУ 5995;
- 12 — д. Брагина, КМ 131-825;
- 13 — Колмакова, ММ 581;
- 14 — Иудина, ММ 611;
- 15, 16, 17 — Енисейская губ. ГЭ 5531-195, 5531-196, 5531-193;
- 18 — Верхний Сузтук, ММ 656



Таблица 7

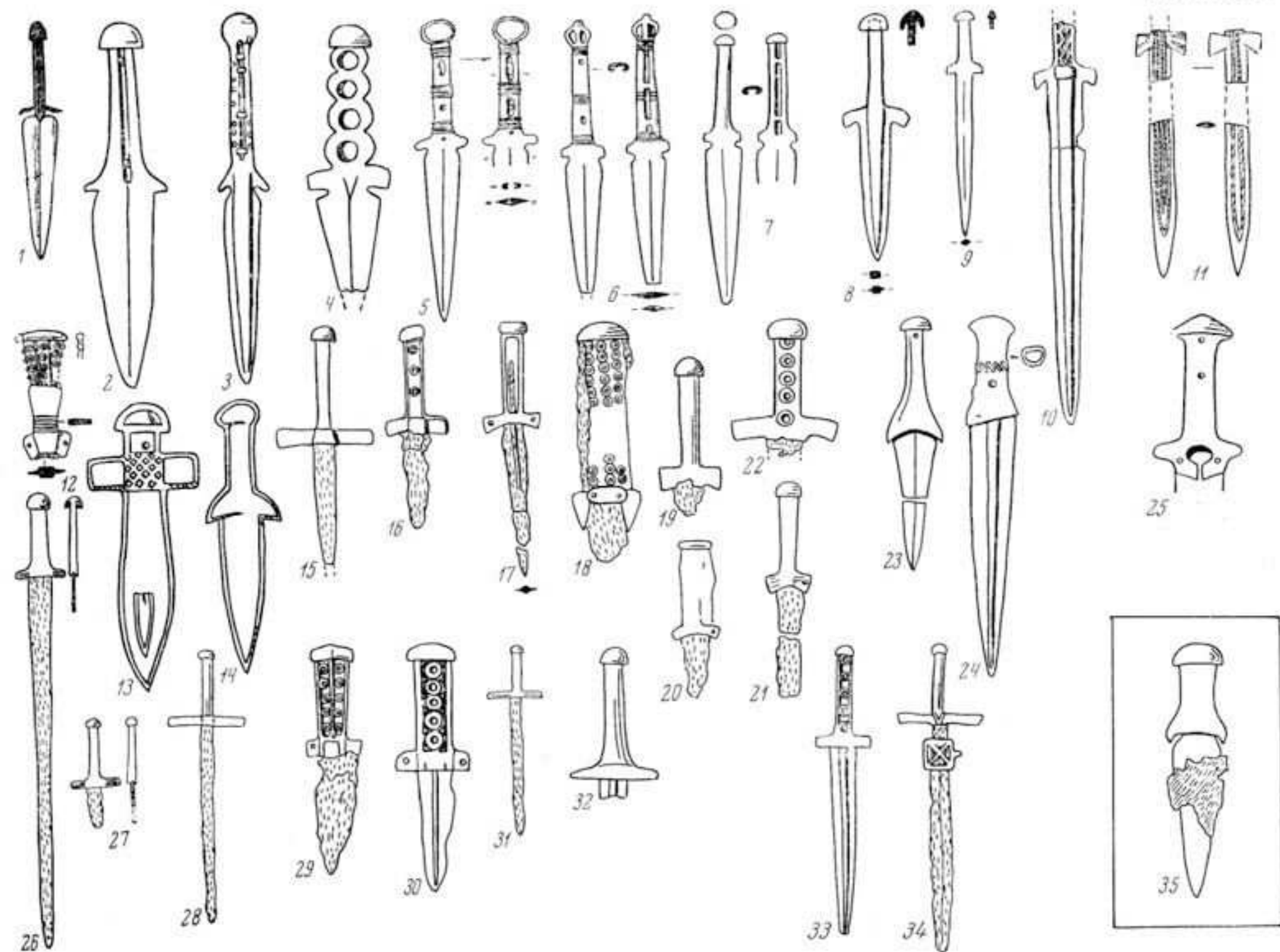

Табл. 8. Бронзовые секиры (1-14), копья (15-22) и втоки (23-27);
(Открыть Табл. 8 в новом окне).

- 1 — Корелка, ММ 606;
 2 — Норилков улус, ММ 609;
 3 — Южная часть Красноярского края, ММ 12724;
 4 — Тесь, МАЭ 1928-14;
 5 — Батени, курган 1, могила 17, раскопки С.А. Теплоухова, 1929, ГЭ 4580-11;
 6, 8, 7, 19, 20 — Минусинский край. МИМК ТГУ 3172, 3171; ГЭ 5531-197; АМ 248-2, 248-1; (239/240)
 9, 21 — Таштып, ММ 451, 7230;
 10 — Паначева, КМ 131-751;
 11 — Кашинская близ Канска, КанМ 1003;
 12 — Метляева Балаганского у. Иркутской губ. ИМ 1308;
 13 — Верхний Суэтук, ММ 670;
 14 — Перово, ММ 453;
 15 — Салба. А.-М. Tallgren, 1917;
 16 — Кочергино, ММ 7225;
 17 — Телек, АМ 248-2;
 18 — Нижняя Коя, КМ 131-819;
 22 — скала Аржаковых у г. Боготола. АЧМ, архив, д. 183;
 23 — Быстрая, ГЭ 1257-3;
 24 — Беллык, ММ;
 25 — Бейское, ГИМ;
 26 — Арейское Красноярского р-на;
 27 — Кривая, ГИМ, хр. 33832/40
 Аналогии №16, 17, 21, 22 — из д. Терехиной и из Красноярского округа (В.В. Радлов, 1894, табл. XIX, 7-9)



Таблица 8

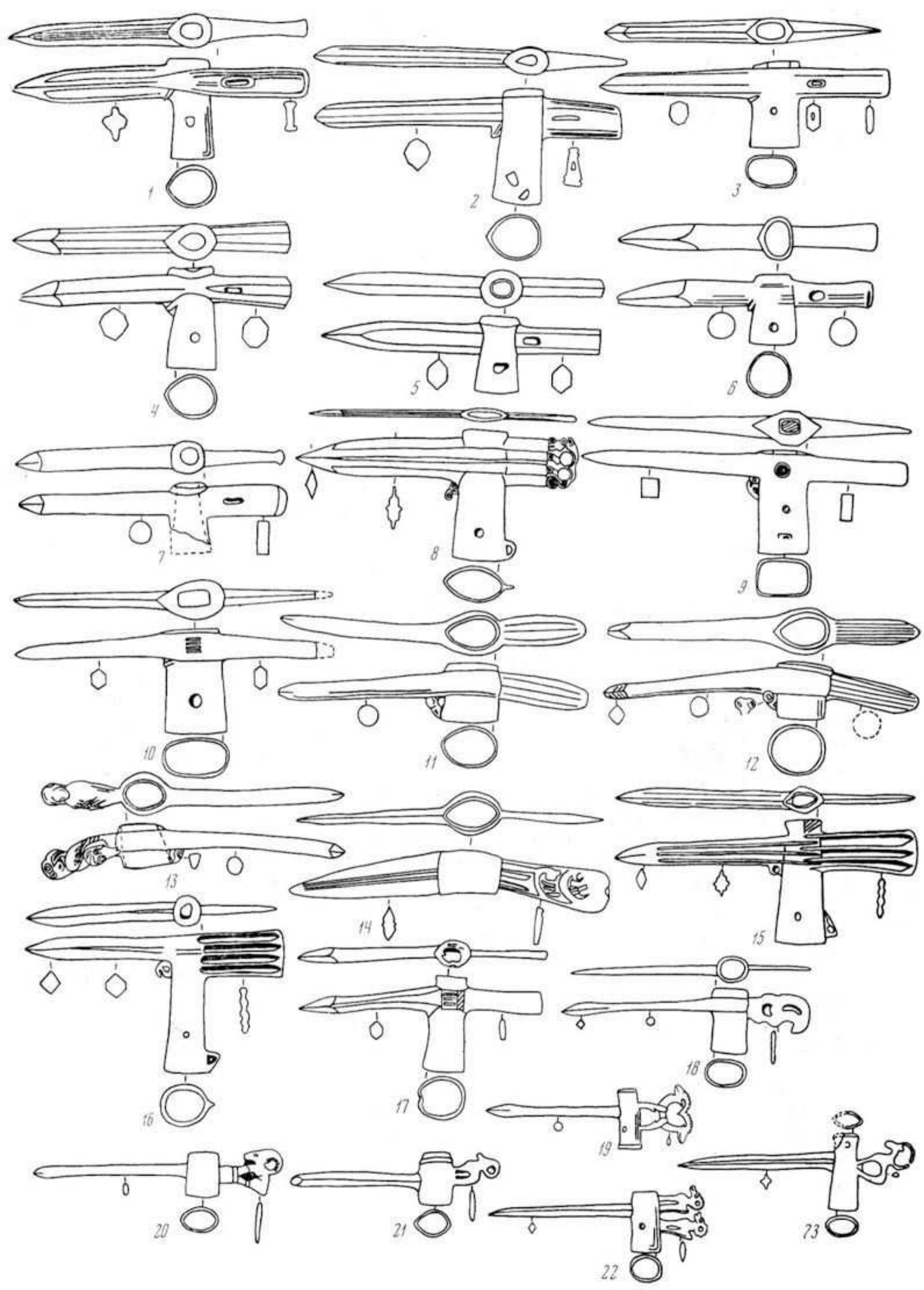



Таблица 9

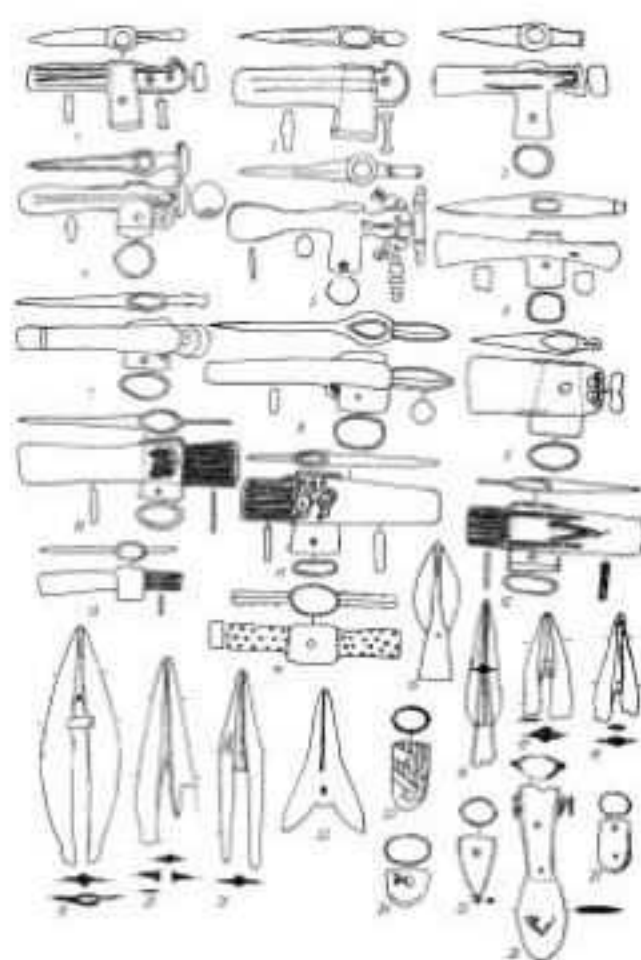
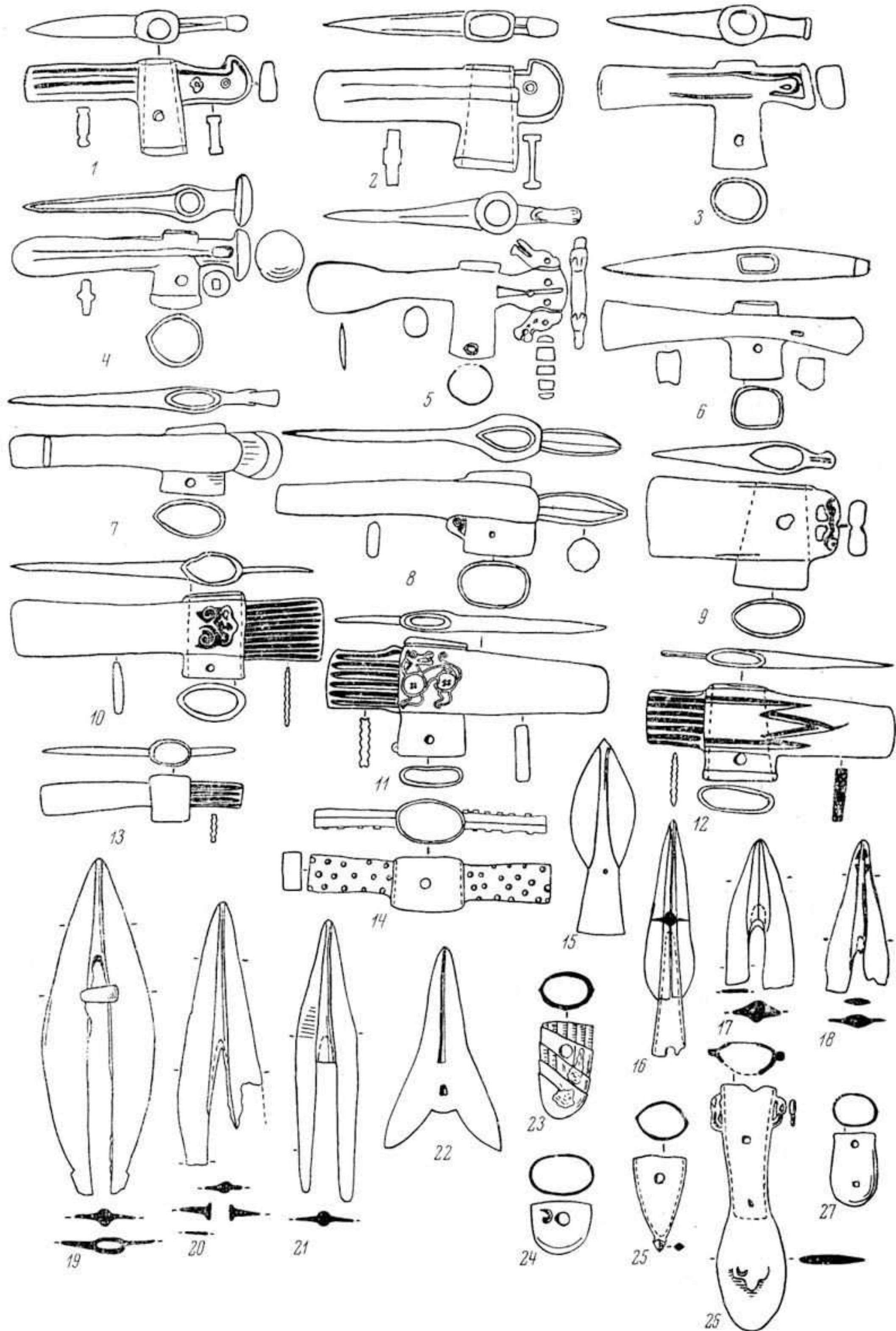

Табл. 10. Происхождение чеканов и секир.
(Открыть Табл. 10 в новом окне).

- 1, 8 — Минусинская котловина;
 2 — Забайкалье;
 3, 4, 24 — Северный Китай;
 5-7 — Западная Европа;
 9 — Северный Кавказ;
 10, 11 — Сибирь;
 23 — Монголия;
 12, 22, 25 — Ближний Восток.
 1 — Минусинский край, ММ 672;
 2 — р. Джида. Н.Н. Диков, 1958;
 3 — Суйюань. М. Loehr, 1956;
 4 — Шанси. М. Loehr, 1956;
 5-7 — Германия, Чехословакия, Польша. G. Lechler, 1938;
 8 — Усинское, ММ 671;
 9 — Машук. Е.И. Крупнов, 1960;
 10 — Любино-Москальское Тюкалинского у. Тобольской губ., ОАК за 1900;
 11 — Сибирь, точнее неизвестно, ИМ;
 12, 13 — Теле Гийан. R. Dussand, 1930 и E. Herzfeld, 1929;
 14 — Ассирия, Шахар-Базар, R. Maxwell-Hyslop, 1949;
 15, 25 — Нихавенд, Иран. A. Godard, 1931; K. Dussaud, 1930;
 16-18, 20 — Луристан, Иран. C. Schaef-fer, 1948; B. Maxwell-Hyslop, 1940; A. Godard, 1931;
 19 — Тилль-Барсиб. R. Maxwell-Hyslop, 1949;
 21 — раннединастический Египет, R. Maxwell-Hyslop, 1949;
 22 — Ур, царские могилы. L. Woolley, 1934;
 23 — Монголия, Южная Гоби. С.В. Киселёв, 1947;
 24 — Аньян. W. White, 1956;
 26 — «Киргизские степи, Алтайский округ или Джунгария». Коллекция д-ра А. Шренка. МАЭ 35-21;
 9 — железный чекан с бронзовой втулкой; остальное бронза.

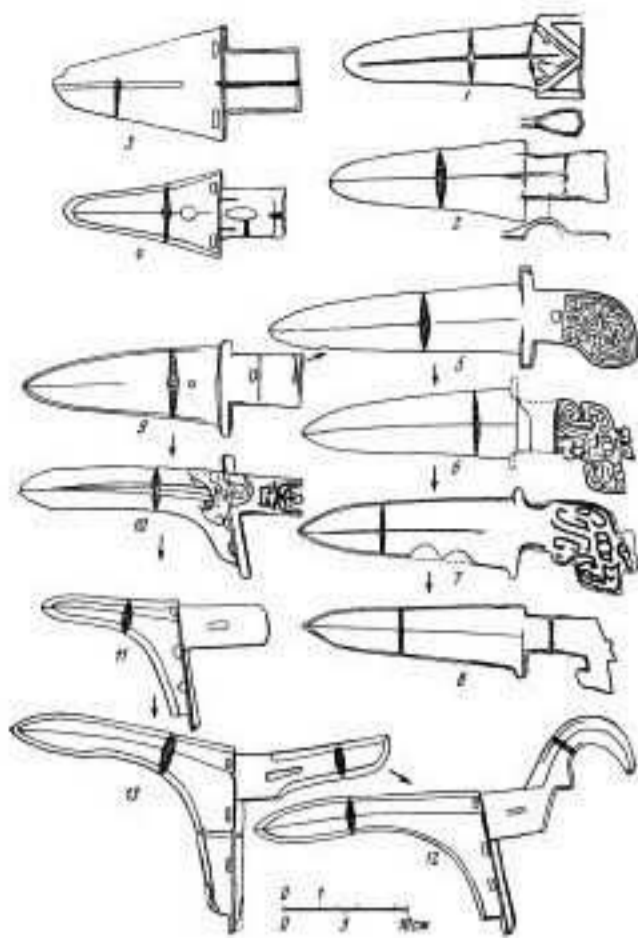

Таблица 10

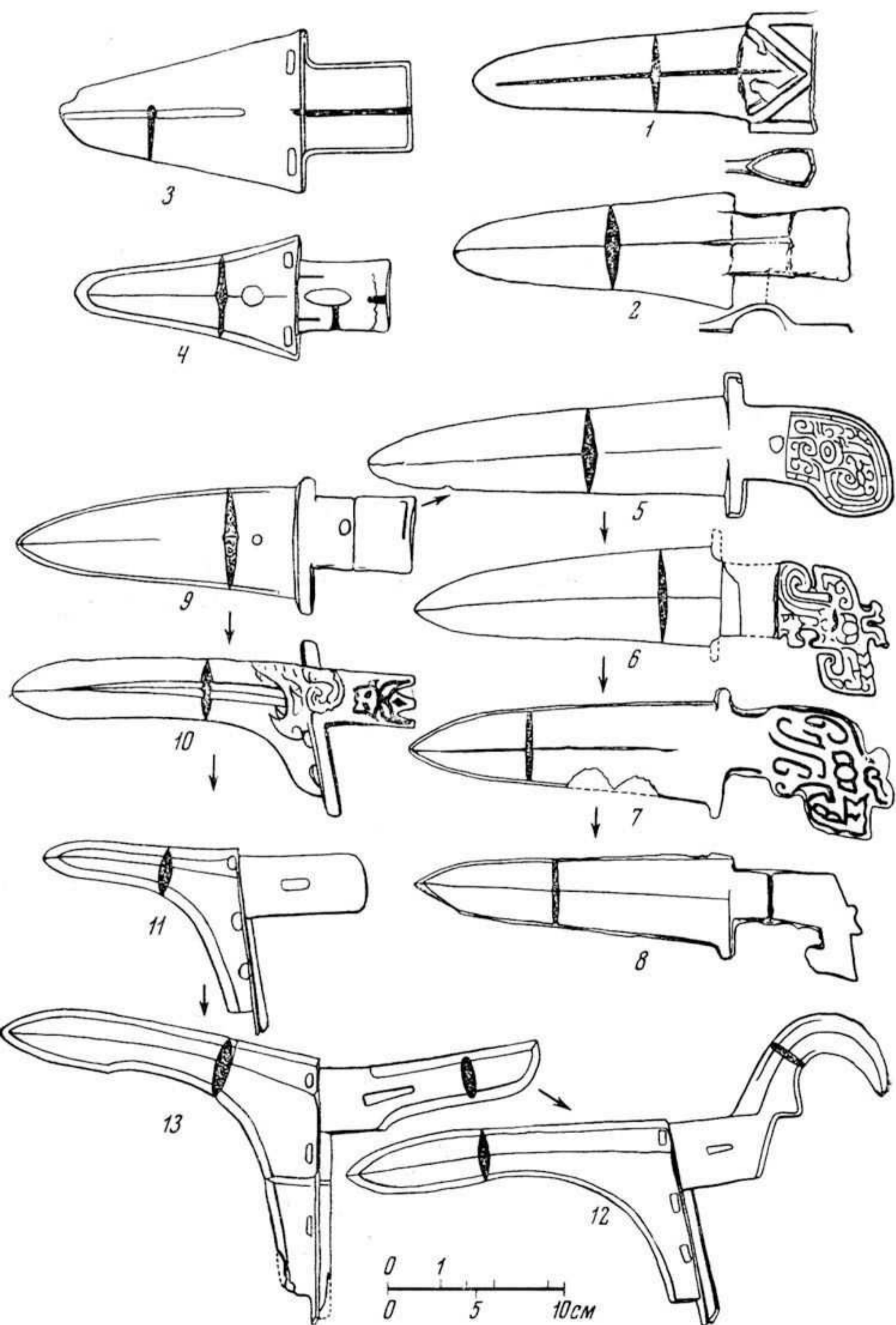

Табл. 11. Тагарское бронзово-железное и железное оружие.
(Открыть Табл. 11 в новом окне).

- 1-15, 18-20 — Минусинская котловина;
16, 17 — Персеполь.
1 — Усть-Ерба, ММ 816;
2 — Минусинский или Енисейский округ, МИМК ТГУ 3175;
3 — то же, ММ, без номера;
4 — Очуры. А.-М. Tallgren, 1917, табл. XII, 2;
5, 7, 15, 12, 13, 14, 18, 19, 20 — Минусинский край, ММ без номера; 1206, 759*; АМ без номера; 248-7; ГИМ 39163; без номера, ИМ, без номера;
6 — Байкалова, ГЭ 5531-336;
8 — Биря, ГИМ, без номера;
9, 11 — Батени, ГЭ 1343, 5531-338;
10 — Абаканское, ГЭ 1124-16;
16, 17 — Персеполь. E.F. Schmidt, 1957; т. II, табл. 79, 1;
19 — Большая Иня, ММ 6801*.
1 — железный кинжал с бронзовой ручкой; 2 — железный кинжал, ручка облита бронзой; 3 — железный кинжал, навершие и перекрестье облиты бронзой; 5 — кинжал с бронзовым клинком и перекрестьем и обломком железной ручки; 6 — кинжал с бронзовой ручкой и железным лезвием; 8 — кинжал с бронзовым клинком и перекрестьем и железной ручкой; 9-11 — железные кинжалы с клинком, облитым бронзой; 12 — железный кинжал с бронзовым перекрестьем; 4, 7, 13-15, 19, 20 — железо; 16 — каменный рельеф; 17 — бронза; 13 — нож с железным лезвием;



Таблица 11

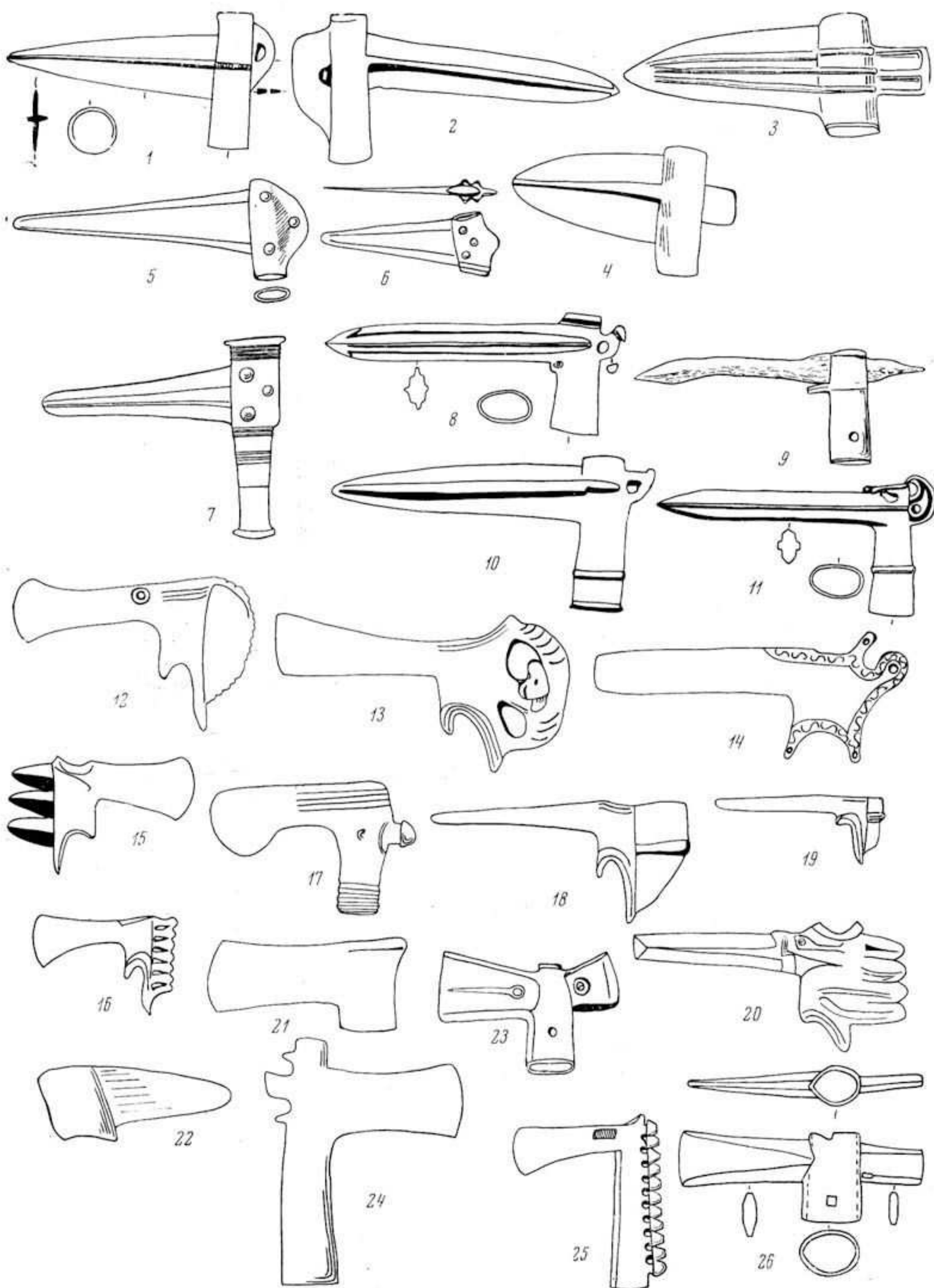

(Открыть Табл. 12 в новом окне).

- 1, 3 — Красноярский край, МИМК ТГУ 5810, 5850;
 2 — с. Табат, МАЭ 1,298-38;
 4, 29, 10, 47, 13, 38, 42 — Минусинский край, ММ 11996 и без номера; МИМК ТГУ 5809, 3385; ГЭ 1133/383, 1293/130, 1293/132;
 5, 48 — Красноярск, КМ 391, 106-1;
 6, 8 — Лугавское, ММ 7408, 7255;
 7 — д. Мигна, ММ 7467;
 9, 12, 25, 32 — д. Ключи, ММ 7262, 7327, 7254, 7446; (240/241)
 11 — д. Колмакова, ММ 7466;
 14 — Райков улус, раскопки А.Н. Липского, 1945 АМ;
 15, 27, 50 — с. Означенное, МАЭ, 240-14, 4085/63; ГИМ, хр. 19/176;
 16 — Батени, курган 4, могила 17, раскопки С.А. Теплоухова, 1926;
 17 — Бейское, ММ 7410;
 18 — Уты, ММ 7453;
 19, 22 — Усть-Ерба, курган 2, могила 1. Раскопки С.В. Киселёва, 1931, ГИМ;
 20, 39, 49 — Анаш, ММ 7413, 7450, 7465;
 21, 30, 37, 46 — Саянская, ММ 7411, 7412, 7266; ГИМ хр. 19/176;
 23 — Бузунова, курган 5, могила 2. Раскопки С.И. Руденко, 1920, МИМК ТГУ 6280-127;
 24 — Дубенское, ММ 7237;
 26, 35 — Кочергино, курган 1, могила 1. Раскопки С.В. Киселёва, 1928, ММ 11073;
 28 — Беллык, ММ 7303; 31, 43 — гора Изых, ММ 7449, 7389;
 33 — р. Тёя, ММ 7244;
 34 — Ладейское, МАЭ 252-49;
 36 — Тагарский о-в, курган 33, погребение 1, раскопки А.В. Адрианова, 1894;
 40 — Думная гора, «могила близ кургана 5», раскопки А.В. Адрианова, 1895. ГЭ 1126-110;
 41 — Усть-Сыда, курган 3, могила 1, раскопки С.В. Киселёва, 1929, ММ 11501;
 44 — улус Суховский, ММ 7246;
 45 — Батени, ММ 7448;

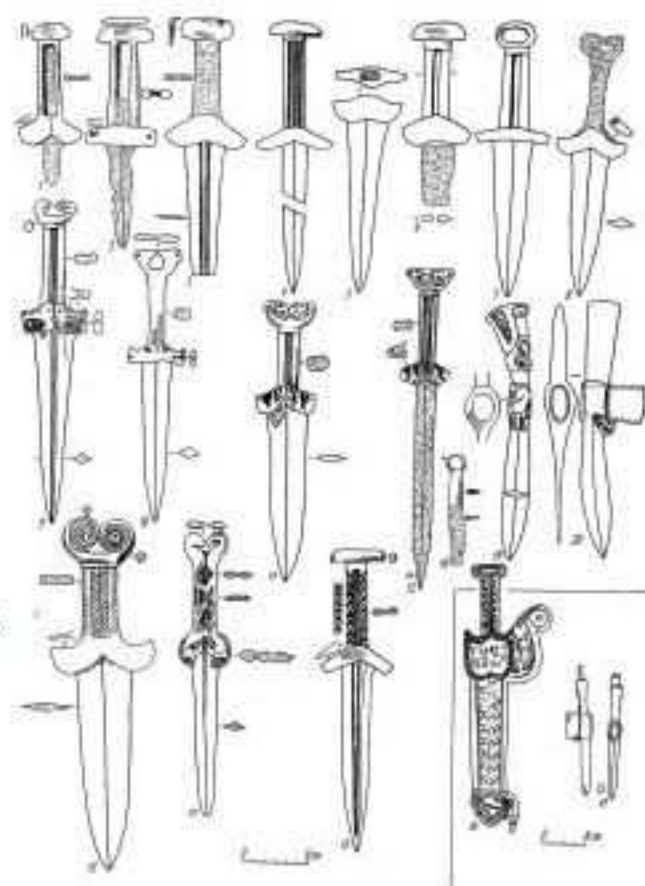
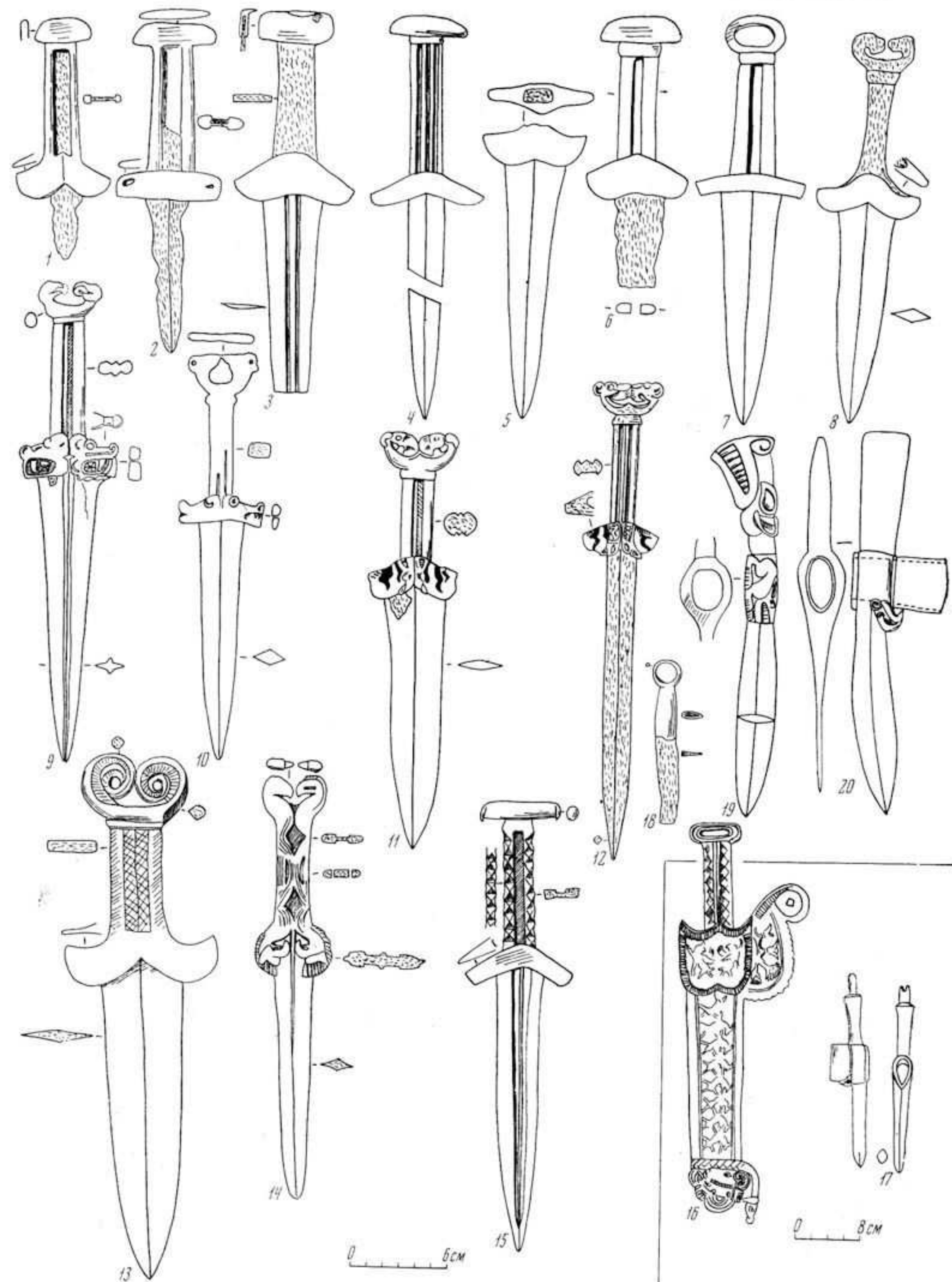

Таблица 12



Табл. 13. Дотагарские и тагарские бронзовые наконечники стрел группы Б.

(Открыть Табл. 13 в новом окне).

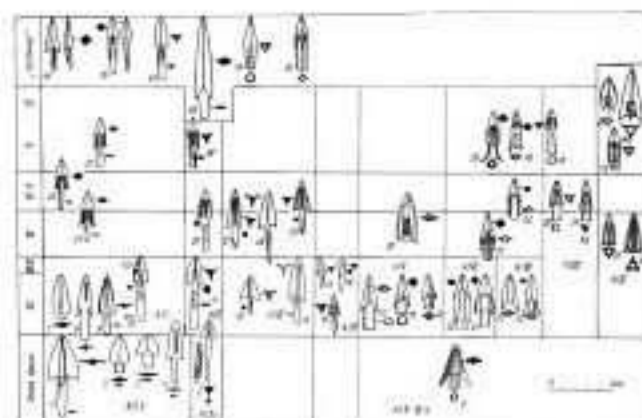
- 1 — Кавказское, ММ 7469;
 2, 8 — Узунжул, ММ 7259, 7260;
 3 — Означенное, МАЗ 4085-51;
 4, 14, 26, 29, 13, 11, 15, 20, 23, 24, 27, 10 — Минусинский край, МИМК ТГУ 2977, 2994, 2937; без номера; ММ 7468; АМ (2 экз.); ГИМ 36288; ГХ 1133-380; 1133-2386; МАЗ 240-15; И.П. Кузнецов-Красноярский, 1908;
 5 — долина Камышты, И.П. Кузнецов-Красноярский, 1908;
 6, 7 — Каптерево, ММ 7248 и 7247;
 9 — Бейское, ММ 7258;
 12 — Быскар, ММ 7257;
 16 — Игрыш ММ 7418;
 17, 33 — Иудина, ММ 7240, 7422;
 18 — гора Изых, ММ 7429;
 19 — Подгорное озеро, курган III, могила 21. Раскопки С.А. Теплоухова, 1926, ГЭ 4085-81;
 21, 28 — Горькое озеро, могила 8. Раскопки С.А. Теплоухова, 1926, ГЭ 4318-133;
 22 — Сарагаш, ГЭ 4156-11;
 25 — Шунеры, ГИМ, хр. 19/176;
 30, 32 — Кочергино, курган 1, могила 1. Раскопки С.В. Киселёва. 1928, ММ 11070, 11069;
 31 — Калы, ММ 7394;
 34 — Белоярское, ММ 7423;
 35, 37 — Аешина, курган 9, могила 1. Раскопки С.И. Руденко, 1920;
 36 — колхоз им. 1 Мая. Раскопки А.Н. Липского, 1952, АМ 241;
 38 — Енисейская губ., КМ 211-464;
 39 — Кызыл-куль, курган 1. Раскопки А.В. Адрианова, 1895, ГЭ 1126-140;
 40 — Тюп, ММ 7285.

Аналогии: №11 — Минусинская котловина, ММ 7252, 7257, 7267, 7426, 7427, 7434, 7435; д. Табат, КМ 131-639; Абаканская степь, ИМ, 528-1.

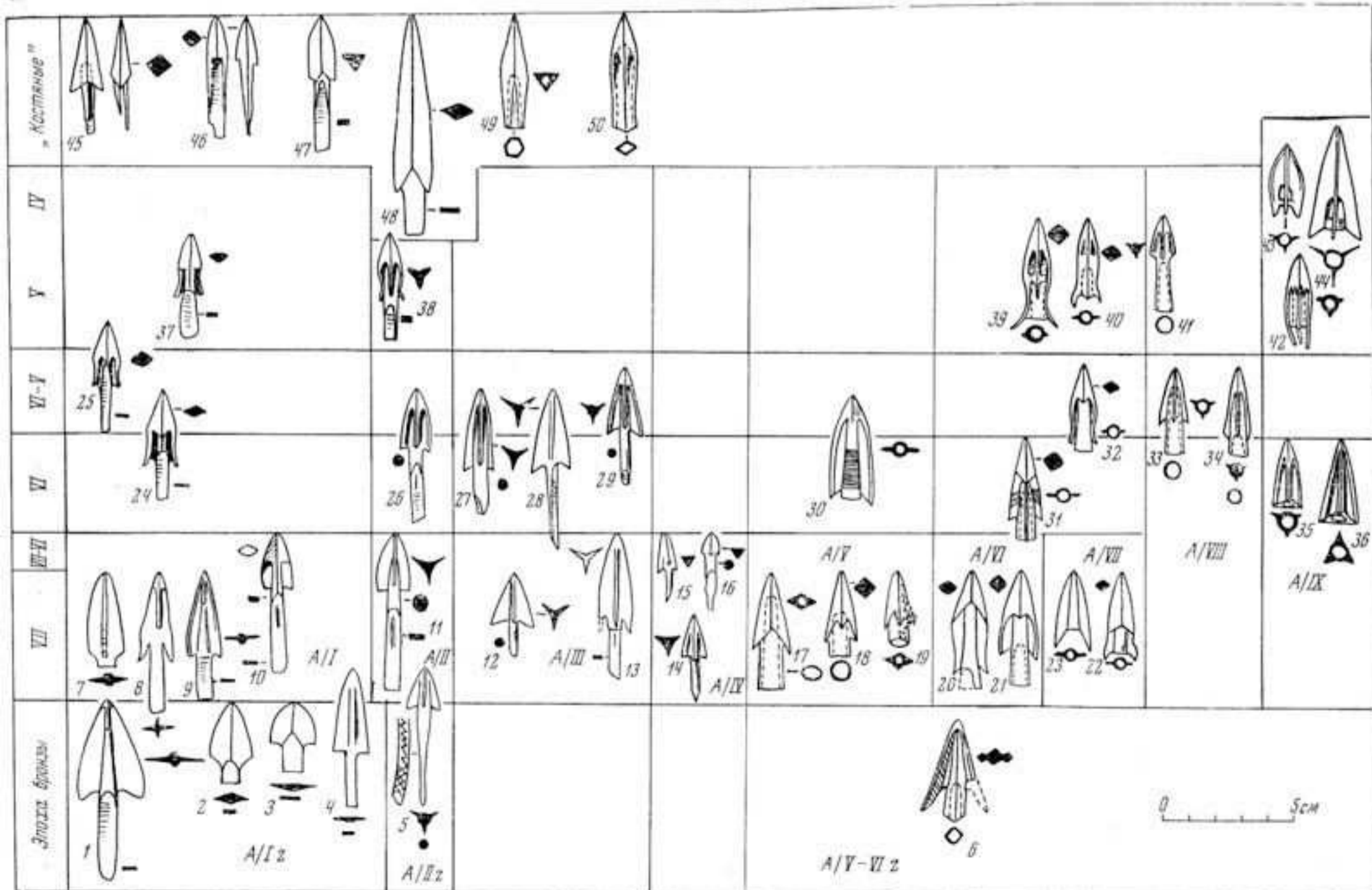

Таблица 13

| | | | | | | | | | | | |
|--------------|-----------|----------------|-------------------|-----------------|------------------------|--------------------|--------------|----------------|--------|--|--|
| V | | | 35 | | | 36, 37, 38 | Б/XI | Б/ХII | Б/ХIII | | |
| VI | 20 | Б/I | 21, 22 | Б/III 23, 24 | Б/IX 33, 34, 25, 26 | Б/VI 27, 28, 29 | Б/VIII 30 | Б/IX 31, 32 | | | |
| VII-VI | Б/I 11 | Б/II 12, 13 | Б/I bis 14, 15 | Б/IV 16, 17 | Б/IV 18 | Б/VII 19 | | | | | |
| Эпоха бронзы | 1 | Б/I z 2, 3 | 4 | 5, 6, 7 | 8, 9 | 10 | | | Б/IX z | | |

Табл. 14. Комплексы тагарских стрел.

(Открыть Табл. 14 в новом окне).

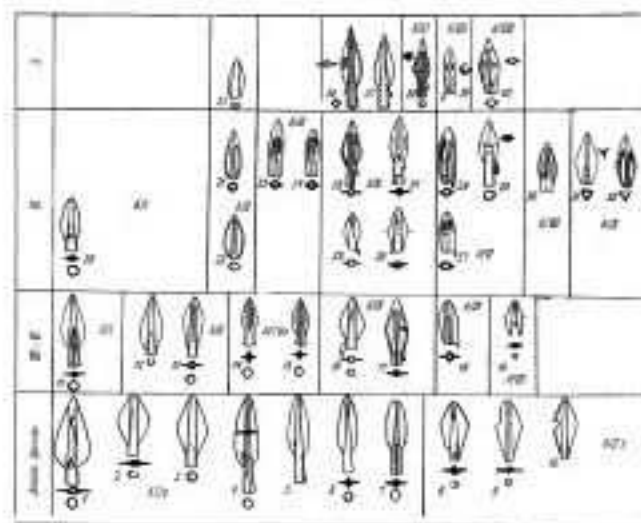
1-50, 73-76 — VII-VI и VI вв. до н.э.; 51-72 — V в. до н.э.

1, 2 — Усть-Ерба, курган 2, могила 1. Раскопки С.В. Киселёва, 1931, ГИМ;

3-8, 73 — Бузунова, курган 5, могила 2. Раскопки С.И. Руденко, 1920, МИМК ТГУ 6280/124, 126, 127, 130, 129, 125;

9-12 — то же, курган, 4, МИМК ТГУ 7/110, 111, 113, 118;

13-28, 74 — то же, курган 6, могила 2, МИМК ТГУ 7/79, 87, 85, 86, 88, 89, 91, 69, 70, 68, 74, 71, 72, 76, 73, 75;

29-45, 75, 76 — Батени, курган 3, могила 21. Раскопки С.А. Теплоухова, 1926, ГЭ 4580/75, 77, 76, 78, 80, 74, 70, 65, 72, 73, 71, 83, 82, 68, 66, 67, 69, 79, 81;

46-50 — Кочергино, курган 1, могила 1. Раскопки С.В. Киселёва, 1928, ММ 11073, 11072, 11071, 11069, 11070;

51-57 — Кызыл-куль, курган 1, могила 1. Раскопки А.В. Адрианова, 1895, ГЭ 1126/142, 139, 148, 149, 141, 114, 140;

58-61 — Аёшина, курган 9, могила 1. Раскопки С.И. Руденко, 1920, МИМК ТГУ 6333; 9/3, 4, 9, 6312;

62 — Думная гора, «могила близ кургана 5». Раскопки А.В. Адрианова, 1895, ГЭ 1126-110;

63-72 — Колхоз им. 1 Мая, погребения 1-2, раскопки А.Н. Липского, 1952, АМ 241.

1-6, 21-34, 46-50, 51, 58, 59, 62, 63, 73-76 — бронза; остальное — кость; на костяных наконечниках 35, 36, 39, 43, 44 — дополнительные костяные шипы, примотанные нитками; такие же шипы — на бронзовом наконечнике 32; на наконечниках 34, 37, 41, 45 — нитки, привязывавшие их к древку; на черешке наконечника 65 — глубокие нарезки.



Табл. 15. Тагарские бронзовые наконечники луков (2-8), модель лука (1), наперстки для стрельбы из лука (9-14), обоймы и крючки для колчана (17-20).
(Открыть Табл. 15 в новом окне).

- 1 — Илек, ММ 9328;
 2 — д. Потрошилова, ММ 712;
 3 — Минет-эль-Бейде, Сирия, С. Schaeffer, 1931;
 4 — Верхне-Ербинское или Сухая Ерба, МАЭ 240-30;
 5 — Гляден Комской вол. ММ 10327;
 6, 17 — Потехина, ММ 9355, 9292;
 (241/242)
 7, 9, 13 — Минусинский край, ММ 5531-1364, МИМК ТГУ 6272-286, 6272-285;
 8 — Быскар, ММ 9354;
 10 — Колмакова, ГИМ 54416, хр. 85/236;
 11 — Енисейская губ. КМ 120-51;
 12 — Сукина, ГИМ 33832/40, хр. 85/296;
 14 — Тесинское, ИМ 475-2;
 15 — Бейское, ГИМ 36228, хр. 85/116;
 16 — Лугавское, МИМК ТГУ 6272-124;
 18, 19 — Верхняя Коя, ММ 9300, 9302;
 20 — Шошина, ММ 9303.



Таблица 15

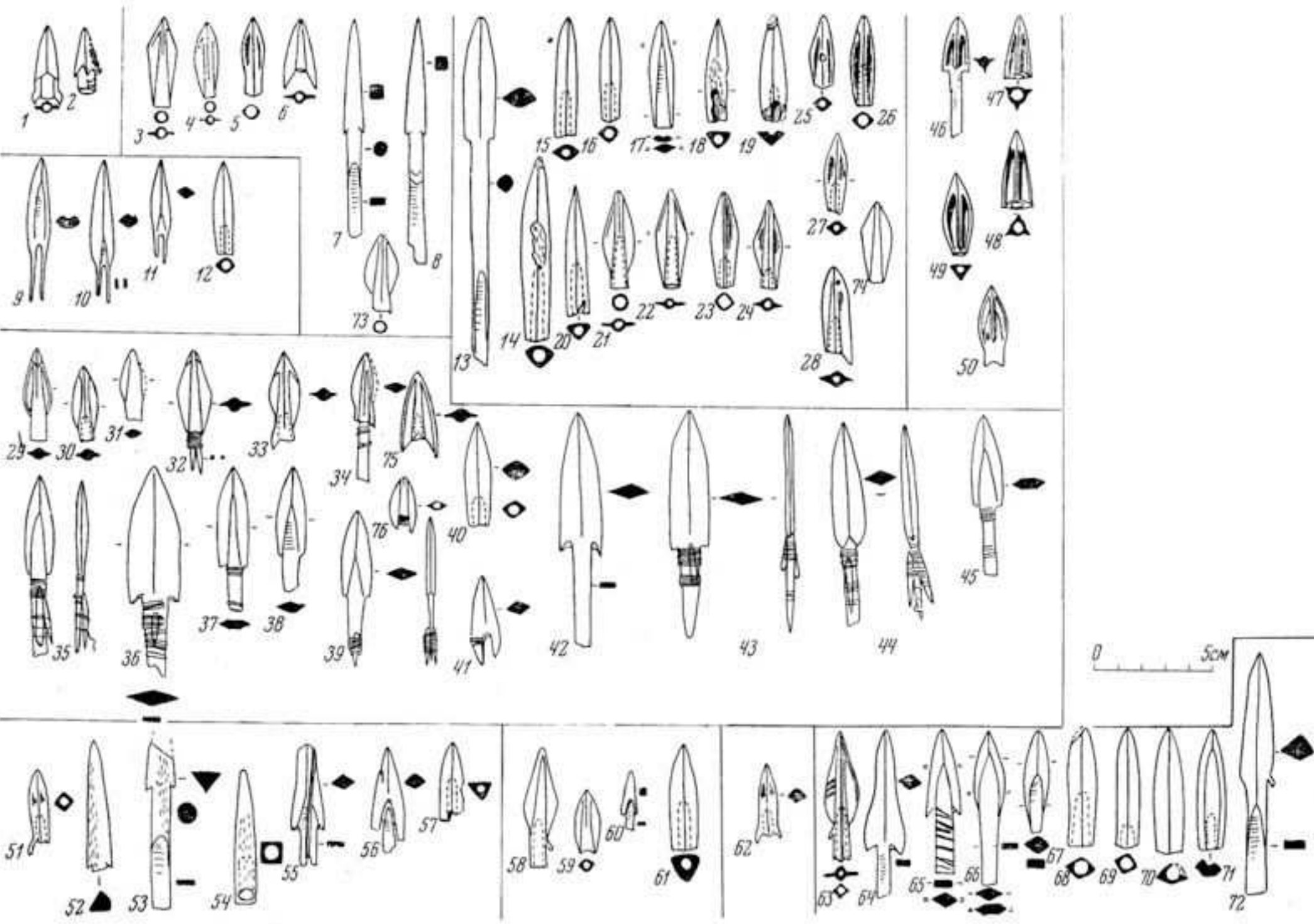

Табл. 16. Предтагарские и тагарские бронзовые удила и псалии.

(Открыть Табл. 16 в новом окне).

- 1, 2, 5, 7, 26, 32, 33, 36, 11, 39, 46, 17, 41, 44, 49, 19, 47, 41 — Минусинский край. Ю.С. Гришин, 1960, СКМ 8936, №318; ММ 4722, 4999, без номера, 4921, 48884; ГЭ 331-1, 3975-324, 1123-52; ГИМ 78605 и без номера; МАЭ 1705-36; ИМ, без номера; В. В. Радлов, 1894; ММ 1986;
 3 — Быскар, ММ 4831;
 4 — Пойлова, ММ 4883;
 6 — Кавказское, ММ 4835;
 8, 18 — Новосёлово, ММ 4837; В. В. Радлов, 1894;
 9, 45 — Означенное, АМ; МАЭ 4085-41;
 10 — долина Абакана, ИМ;
 12 — Каптырево, ММ 472;
 13, 21, 35 — Калы, ММ 4698, без номера, 4886;
 14 — Брагина, ММ 4695;
 15 — Белоярское, ММ 4822;
 16 — Лугавское, ММ 4832;
 20, 42 — Самодуровка, ММ 4912, 4905;
 22, 40 — с. Абаканское, В.В. Радлов, 1894; ГЭ 5531-1305;
 21 — долина Камышты, В.В. Радлов, 1894;
 22А — F.R. Martin, 1893;
 23, 37 — Иудина. И.П. Кузнецов-Красноярский, 1908, без номера;
 24 — Оглахты, F.R. Martin, 1893;
 25 — правый берег Енисея, к югу от Минусинска, ГЭ 1123-46;
 27 — Потехина, ММ 4904;
 28 — Большая Иня, ГЭ 5531-1432;
 29 — Потрошилово, ММ 4911;
 30 — Большой Хабык, ММ 4901;
 31 — Батени, ММ 9321;
 34 — Малая Иня, ГИМ 33833, хр. 85/25а;
 38 — Худоногова, В. В. Радлов, 1894;
 43 — Малая Ничка, ММ 4903;
 48 — Тесинское, ИМ 4725-1;
 50 — Красноярск, ГЭ 5531-1413.
 Аналогии: 7 — Минусинский край (ММ 4734, 4767, 4830, 4856, 10324; ГИМ 49439; ИМ А-146/134), Ирджа (ММ 4681, 4836), Кривая (ММ 4807), Минусинский или Енисейский округ (МИМК ТГУ 3333, 3335), Ладейское (МАЭ, 252-70), Красноярский, Минусинский или Ачинский округ (МАЭ 240-1); Субботинское (ГИМ XI-a-22);
 13 — Батени (ММ 4688), Гляден (ММ 4686). Очуры (4819), Шошина (ММ 4693), Каптырево (ММ 4727), Минусинский край (ММ 4837) и др.;
 15 — д. Иудина (ММ 4811). Светлолобова (ММ 4815), Лепешкина (ММ 4820, 4823) и др.;
 14 — д. Брагина (ММ 4821);
 36 — с. Бейское (F. R. Martin, 1893; А.-М. Tallgren, 1917);
 44, 46 — Верхняя Коя (ММ 4966); с. Бейское (А.-М. Tallgren, 1917);
 49 и другим трензелям — с. Бея. Минусинский край (МИМК ТГУ, 2925, 2924), М. Ничка, Б. Салба, Бейское, Самодуровка, Аёшка, Крапивина (F.R. Martin, 1893). Минусинский или Енисейский округ (МИМК ТГУ 3392, ММ 736)



Таблица 16



(Открыть Табл. 17 в новом окне).

- 1 — с. Павловщина Красноярского округа, ГЭ 5531-1395;
- 2 — устье Кемчуга (Красноярский р-н), КМ;
- 3 — Красноярский край, ММ;
- 4 — Биря, ММ 9107;
- 5 — Беллык, ММ 9208;
- 6, 10, 32, 8, 9, 24, 27, 28, 29 — Минусинский край, ММ 9162, 10328; 9246; ГЭ 3975-340; ИМ 1157-14; МИМК ТГУ 6272-169, 121-411; ГИМ, без номера; ГЭ 331-10;
- 7 — Калы, ГИМ, хр. 85/21 а;
- 11, 19 — Кавказское, ММ 7026, 8364;
- 12, 23, 31 — Иудина, КМ 131-814; МИМК ТГУ 6272-130; ГИМ, хр. 19/176;
- 13 — Таштып, ГЭ 1293-196;
- 14 — Изых, ММ 7032;
- 15 — Большая Иня, ММ 7024;
- 16 — Сабинское, ММ 7025;
- 17 — Трифонова, ММ 8353;
- 18 — Малая Иня, ММ 8354;
- 20 — с. Ладейское, близ Красноярска, МАЭ 240-27;
- 21 — Малая Иня, МАЭ 1298-47;
- 22 — Бейская вол. МИМК ТГУ 2272-189;
- 25 — Табат, ММ 10330;
- 26 — Детлова, ММ 10331;
- 30 — Тетерина Красноярского округа ГЭ 5531-1377;
- 33 — Лугавское, ММ 11940; 34, 35 — Бея, ММ 9222; ГЭ 5531-1375;
- 36 — Корежа, ГЭ 5531-1374;
- 37 — Казанцева, ММ, 8806;
- 38 — Шушенская вол., ГЭ 5531-1371
- 39 — Малая Идра, ММ 8811;
- 39А — Быстрая, А.-М. Tallgren, 1917;
- 40 — Восточный Казахстан, МАЭ 3211-804;
- 41 — Верхне-Кобанский могильник, МАК VIII;
- 42 — район Каркаралинска;
- 43 — Толагай, Шетский р-н Карагандинской обл. (42, 43 — М.К. Кадырбаев, 1959); (242/243)
- 44 — Памирская (Тамды), курган 10 (А.Н. Бернштам, 1952);
- 45, 46 — Луристан. Л. Легрен, 1934 и Р. Дюссо, 1938;
- 47 — оз. Иссык-куль, ГИМ, 78607;
- 48 — Беркут-Калинский оазис, Хорезм, М.А. Сабурова и В.Н. Ягодин, 1964;
- 49 — Теле Гийан. R. Ghirshman, 1937;
- 50 — Ашур;
- 51 — Египет;
- 52 — Микены;
- 53 — Газа (50-53 — Н. Potratz, 1941);
- 54 — г. Жавхлант (Улясутай), Монголия, Завханский краеведческий музей, по фото В.В. Волкова;
- 55 — Горный Алтай. МП. Грязнов, 1947; 56 — Швейцария;
- 57 — Кюзели-гыр, Хорезм (54-57 — А.И. Тереножкин, 1958);
- 58 — Венгрия. J. Hampré, 1890;
- 59 — Кисловодск;
- 60 — г. Биллярск, Тат. АССР (59-60 — А.А. Иессен, 1953).

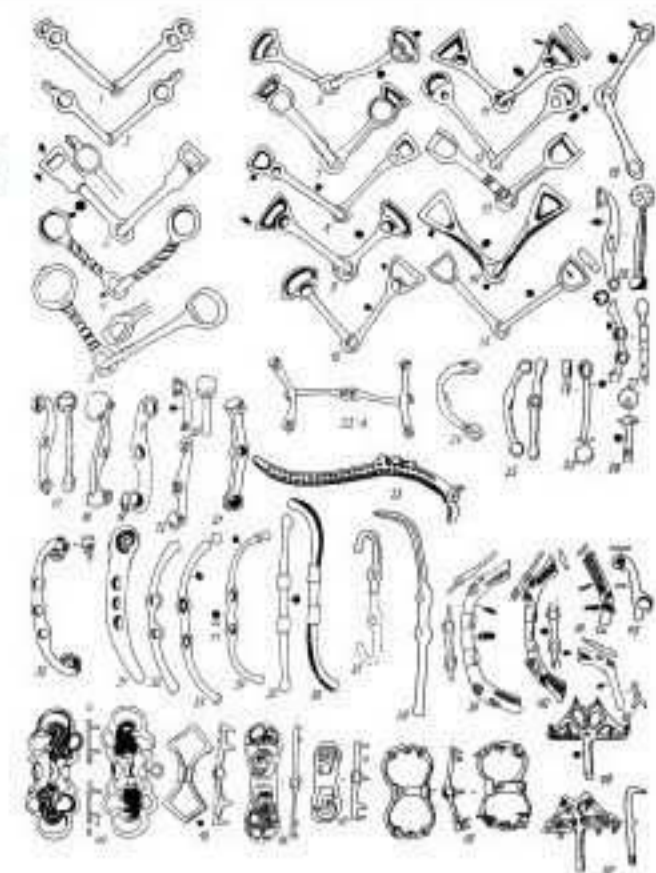
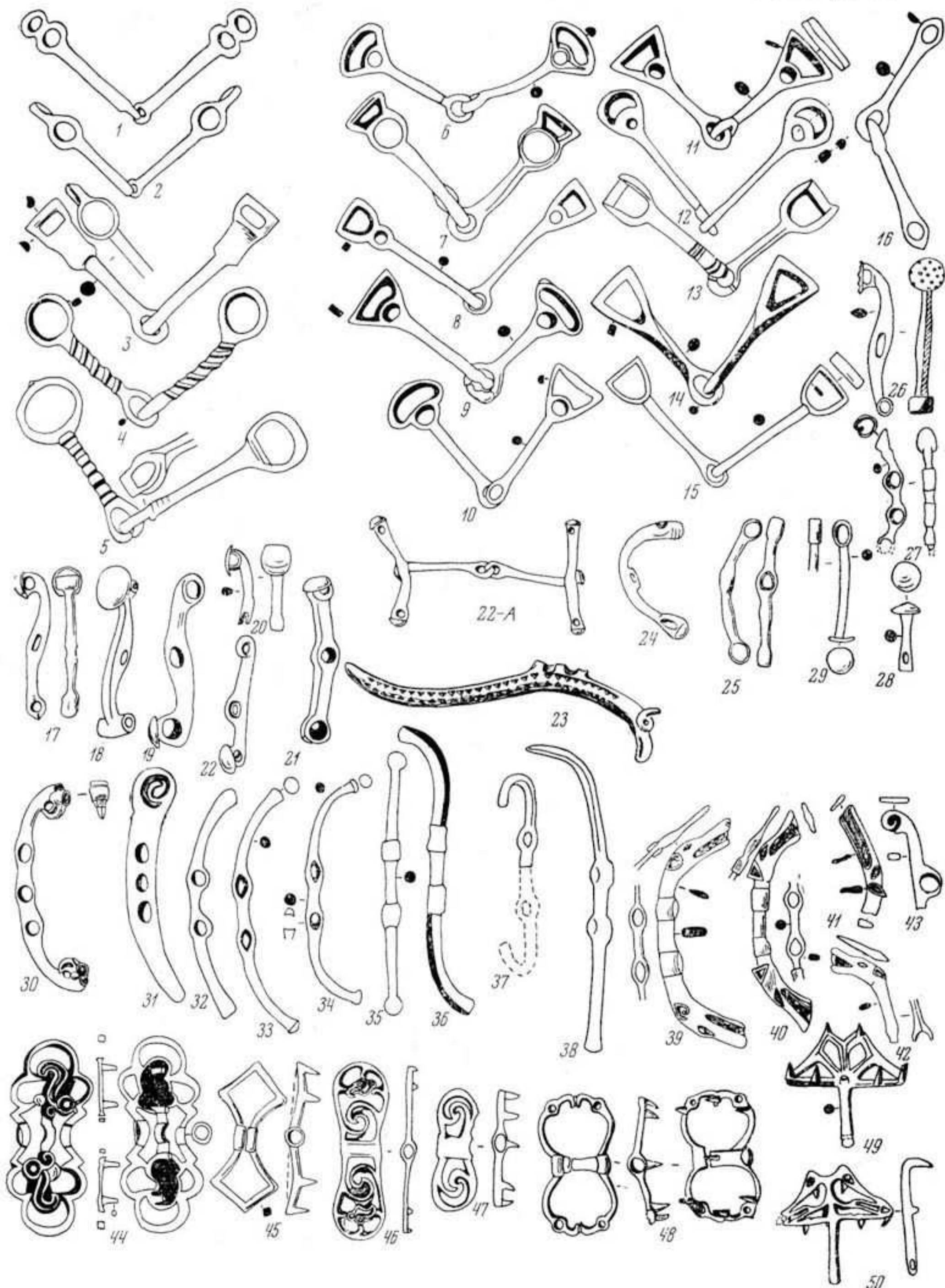

Таблица 17

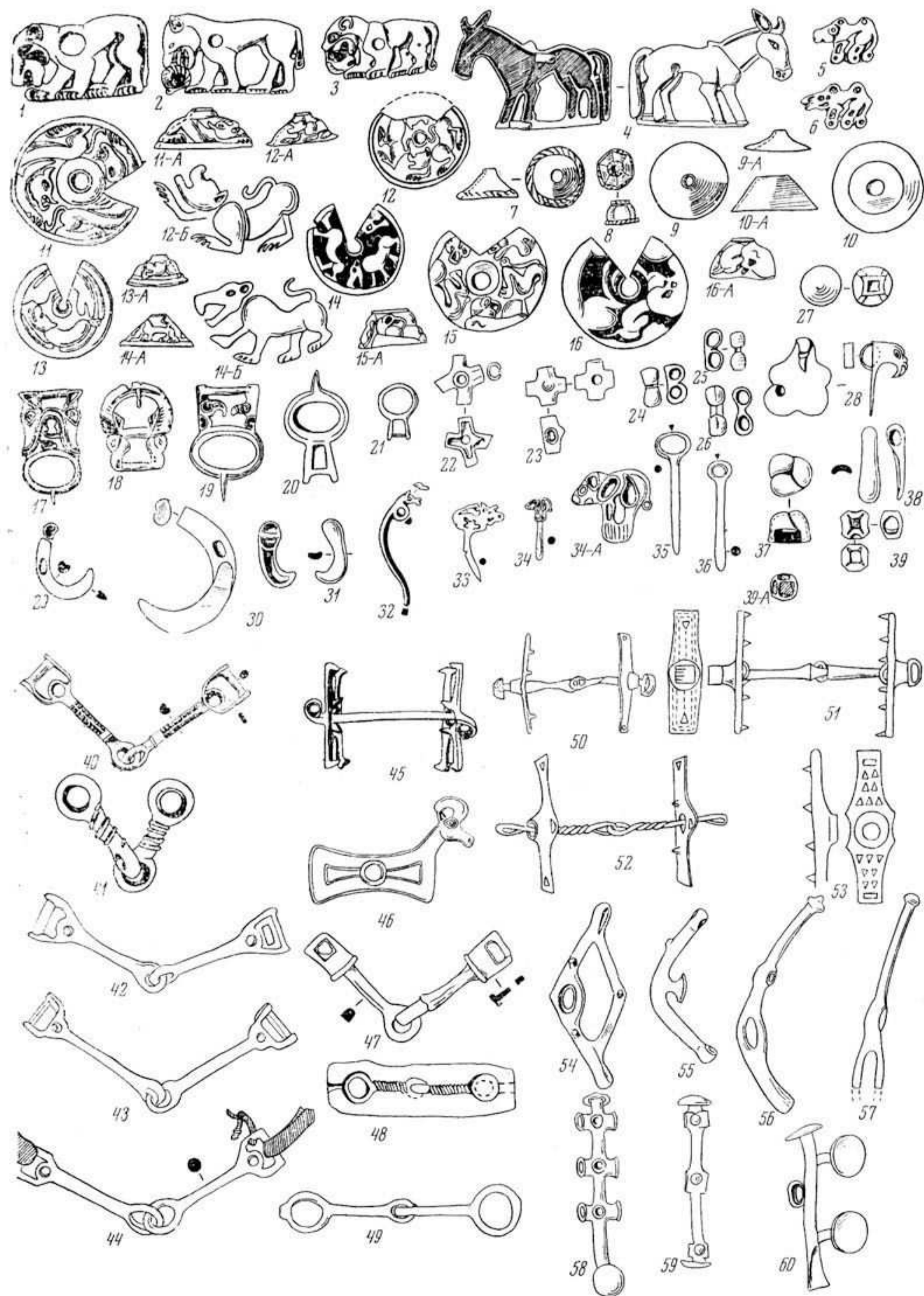

А Табл. 18. Тагарские бронзовые котлы типа А.
(Открыть Табл. 18 в новом окне).

- 1, 2 — котлы А I/1;
3-5 — котлы А I/4;
6-8 — котлы А I/2;
9 — котёл А I/5;
10-12, 18 — котлы А I/3;
13, 14 — котлы А II/1;
15, 16 — котлы А II/2;
17 — котёл А III.

1, 14 — Шалаболинский клад (В.П. Левашева и Э.Р. Рыгдылон, 1952); 2 — д. Брагина, ММ 10088; 3 — с. Сабинское, ММ 10098; 4 — с. Таштып, ММ 10108;
5 — гора Изых, ММ 10085;
6 — Шалаболино, ММ 10090;
7, 9, 13, 16, 17 — Минусинский край, ММ 10100 (Э.Р. Рыгдылон и П.П. Хороших, 1959); ГИМ 47068; ММ 10099, 10083;
8 — ММ 10094;
10 — ММ 10105;
11 — Тагашет, ММ 10084;
12 — Тайшет, ММ 10070;
15 — Салба (А.-М. Tallgren, 1917); 18 — улус Дорина, р. Абакан, ММ 10060.



Табл. 19. Тагарские котлы типа В (1-4); их аналоги и прототипы (5-16).
(Открыть Табл. 19 в новом окне).

- 1 — гора Изых, ММ 10109;
 2, 3, 4 — Минусинский край, ММ 10111, 10054, 10110;
 5, 8, 11 — окрестности Алма-Аты (А.Н. Бернштам, 1952; Е.Ю. Спасская, 1956, табл. 1, 17; «История Казахской ССР», 1957);
 6 — Нижнее Поволжье, с. Рахинка (К.Ф. Смирнов и В.Г. Петренко, 1963);
 7 — Киргизия (Е.Ю. Спасская, 1956);
 9 — Монголия (С.В. Киселёв, 1947);
 10 — Алма-Атинская обл. (Г.С. Мартынов, 1955);
 12 — пос. Тюячи, Фергана (Ю.А. Заднепровский, 1962);
 13 — Кносс. Позднеминойский Ia период (A. Evans, 1928);
 14 — там же, позднеминойский II период (там же);
 15 — Сузы (A. Parrot, 1960);
 16 — Ур, царские могилы (L. Wooley, 1934);
 1-14 — бронза и медь; 15 — битум. Разные масштабы.



Таблица 19



Табл. 20. Аналогии и прототипы тагарских бронзовых котлов и их деталей.
(Открыть Табл. 20 в новом окне).

- 1 — котел с горы Бештау, Сев. Кавказ (А.А. Иессен, 1954);
- 1а — деталь того же котла — кольцевая ручка с желобками;
- 2 — верхняя часть котла из пос. Тюячи, Фергана (Ю.А. Заднепровский, 1962);
- 3 — кольцевая ручка с желобками от трипода с о. Итака (S. Benton, 1938);
- 4 — Теге Сиалк (Иран), некрополь В, могила 15 (R. Ghirshman, 1937);
- 5 — Трипод из Микен (S. Benton, 1938a, рис. 1а);
- 6 — Бавария, эпоха гальштат (С.Ф.С. Hawkes and M.A. Smith, 1957);
- 7 — Урартский котел из Гордиона (Б.Б. Пиотровский, 1962);
- 7а — деталь того же котла — кольцевая ручка, свободно вращающаяся в муфте;
- 8 — таган урартского котла (там же);
- 9 — ассирийские воины уносят котлы из урартских храмов (с ассирийских рельефов. R. Maxwell-Hyslop, 1956);
- 10 — Триалети (Грузия), курган XV (С. Schaeffer, 1948);
- 11 — Талль-и-Шугха (Иран);
- 12, 14 — Теге Сиалк (Иран), некрополь В;
- 13 — Даррус, Иран (11-14 — по L. Vanden-Berghe, 1958);
- 15, 16 — навершия карасукских ножей (ММ 4322, 1731)
- 1-5, 7, 8, 10, 11, 15, 16 — бронза и медь; 6 — бронза и железо; 12-14 — керамика; 9 — выбито на камне. Разные масштабы.

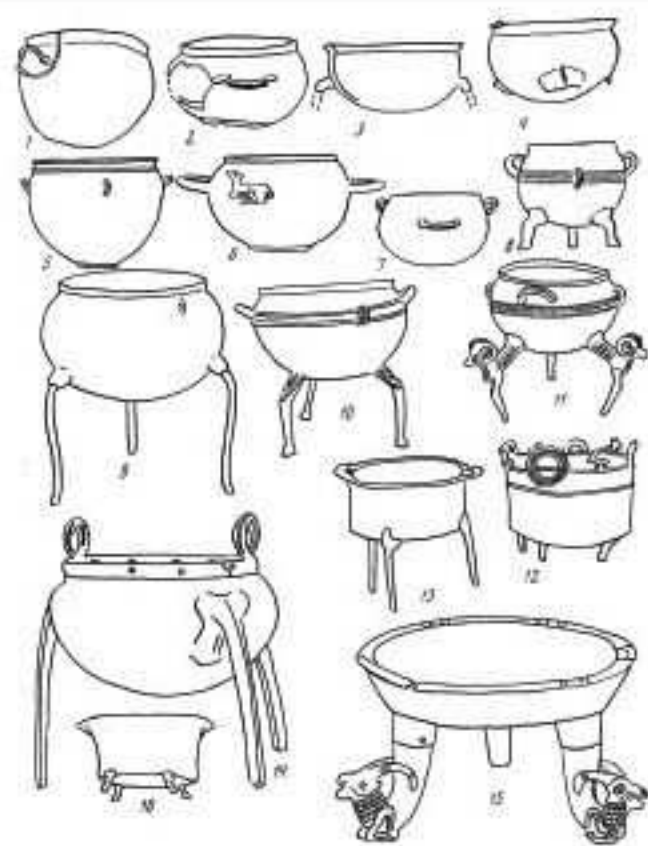

Таблица 20

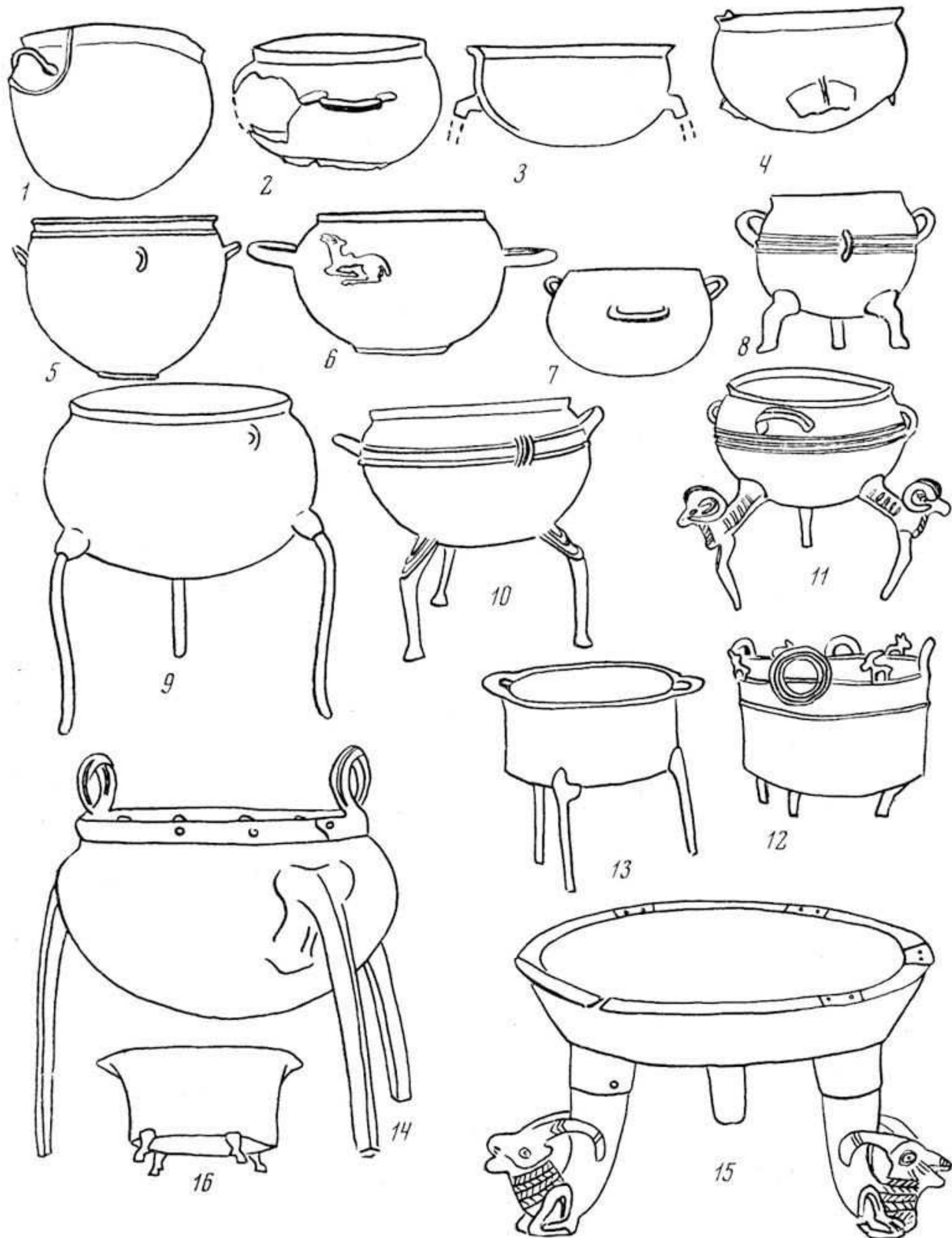

Табл. 21. Тагарские бронзовые зеркала (1-8, 10, 16) и схема происхождения медальвидных зеркал (11-16).

(Открыть Табл. 21 в новом окне)

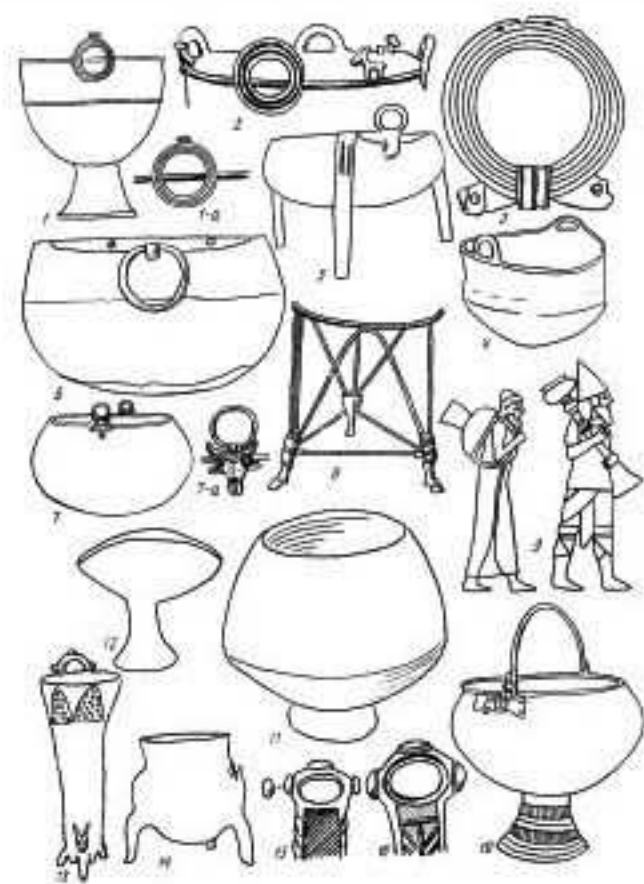
- 1 — Узун-Оба, курган 6, раскопки А.В. Адрианова, 1895, ГИМ 36517, хр. VII 47/66;
- 2 — Откнин улус, курган 5, могила 2, раскопки В.Г. Карцова, 1930, ГЭ 1253-28; (243/244)
- 3 — улус Орак, курган Л, раскопки Г.П. Сосновского, 1926, МА МГУ;
- 4 — Тесинское, ГИМ 36228, хр. 85/17а;
- 5 — Минусинский край, МИМК ТГУ 3326;
- 6 — из раскопок В.В. Радлова, 1863 (Июс?), ГИМ, хр. 85/24а;
- 7 — Частоостровское, курган 1, раскопки А.В. Адрианова, 1902, ГИМ 42359, хр. VII 47/4в;
- 8 — с. Никольское на р. Урюп, АМ 249-1 (из ММ 4655);
- 9 — могильник Чеснок-гора под Пятигорском, гробница 4, раскопки Самоквасова, ГИМ 1991;
- 10 — с. Белоярское, Минусинский край, ММ 4647;
- 11 — Ур, царские могилы, L. Woolley, 1934, т. II;
- 12 — Садовое, Киргизия (А. Кибиров и П.Н. Кожемяко, 1956);
- 13 — могильник Кадырбай III (Семиречье, по АКА);
- 14 — Вавилово, близ Семипалатинска (С.В. Киселёв, 1949);
- 15 — Жолкудук, курган 14 (Павлодарская обл.) — Е.И. Агеева и А.Г. Максимова, 1959;
- 16 — Быскар, ММ 9083.

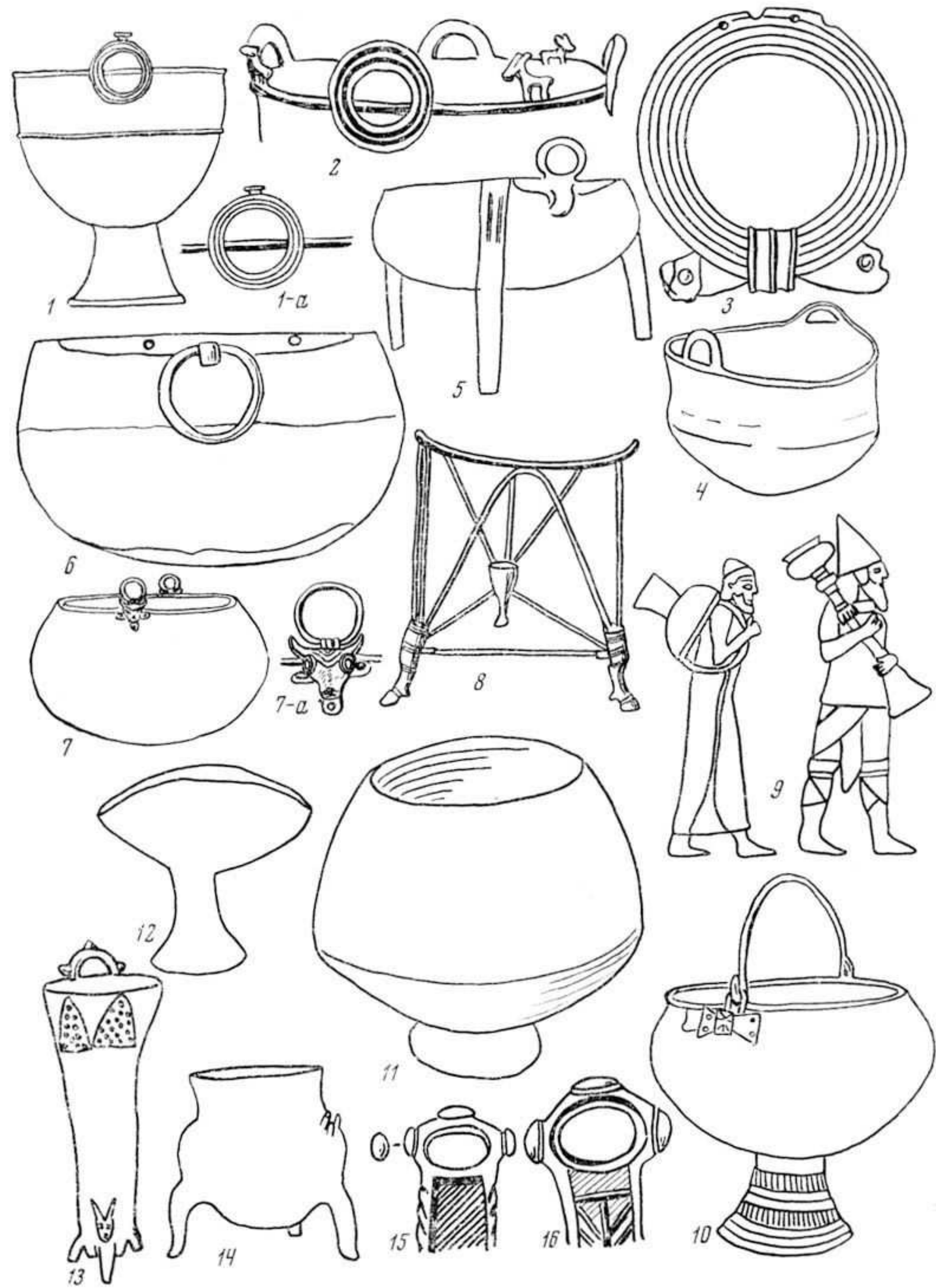

Таблица 21



А Табл. 22. Тагарский звериный стиль VII и VII — начала VI в. до н.э.
 (Открыть Табл. 22 в новом окне).

- 1, 3, 6-9 — Минусинский край, ММ 4097, ГЭ 1121-5, 1121-8, 1135/1; МИМК ТГУ 6272-454 (В.М. Флоринский, 1897);
 2, 5 — Потрошилова, ММ 3929, 712;
 4 — Усть-Есь, ГЭ 1124-12;
 10 — Кугунёк, ГИМ 33832/40, хр. 85/19а;
 11 — Кавказское ГЭ 1296-416;
 12 — Минусинский или Енисейский уезд, МИМК ТГУ 3278;
 13 — Гришкин Лог, курган 13, могила 8. Раскопки М.П. Грязнова, 1958 г. Архив ИА
 1-12 — бронза; 13 — кость.

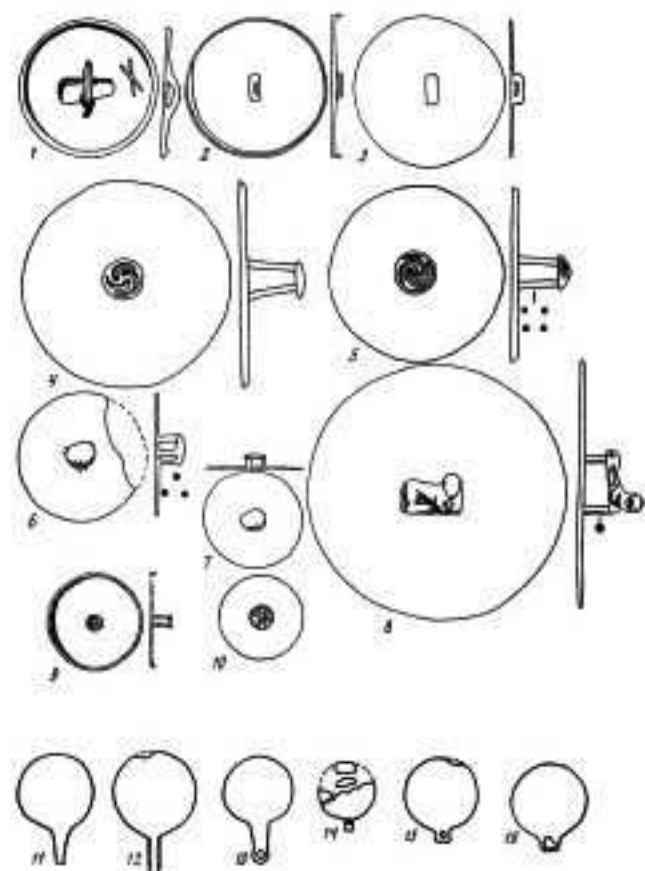
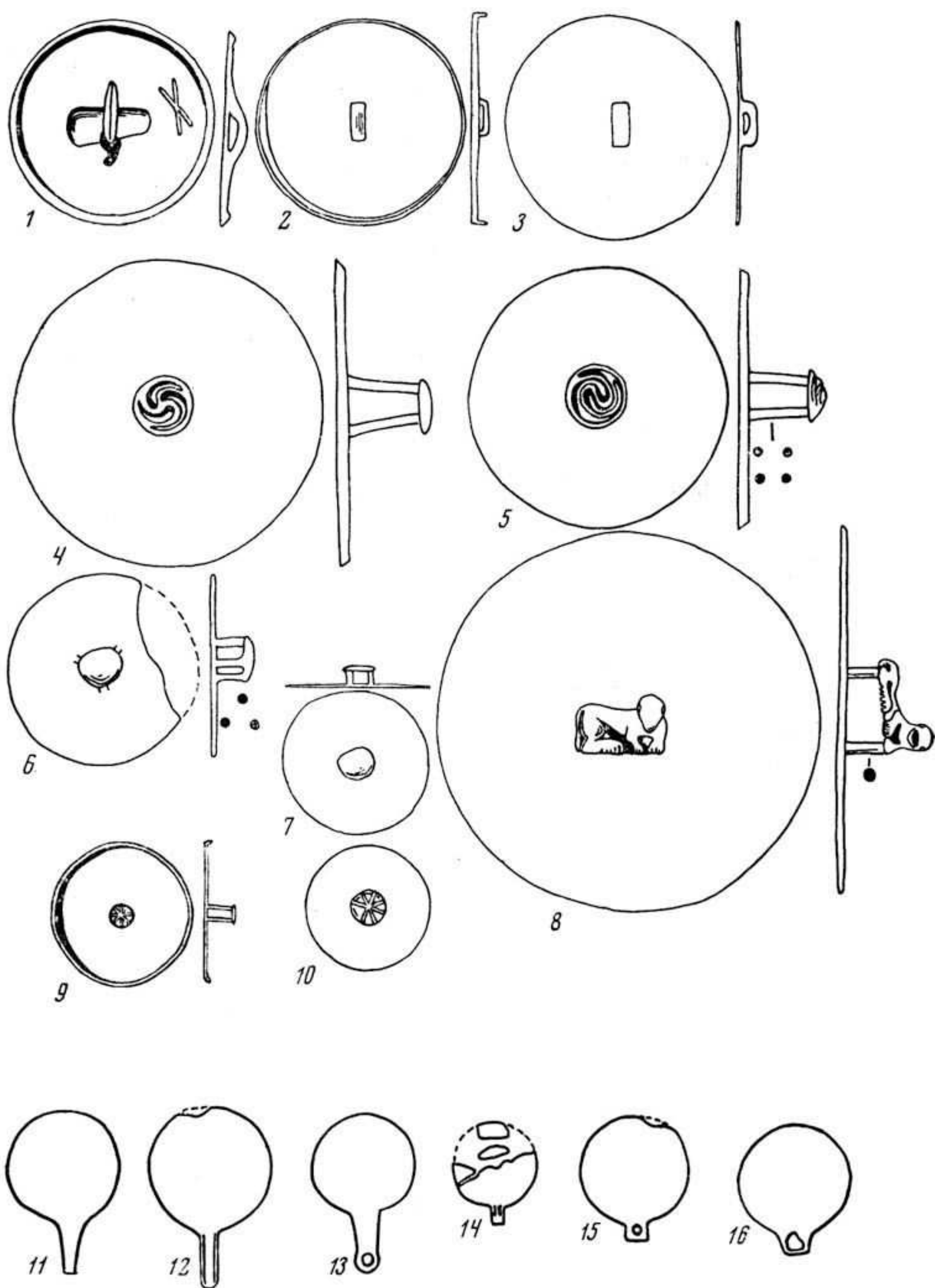

Таблица 22



▲ Табл. 23. Изображение кабана в тагарском искусстве.

(Открыть Табл. 23 в новом окне)

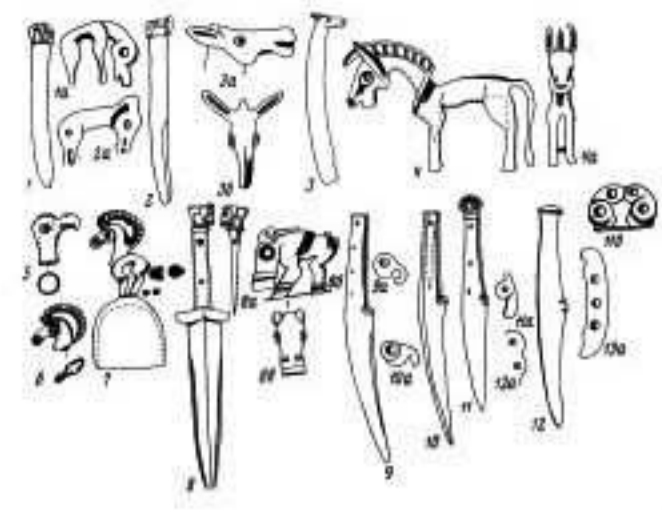
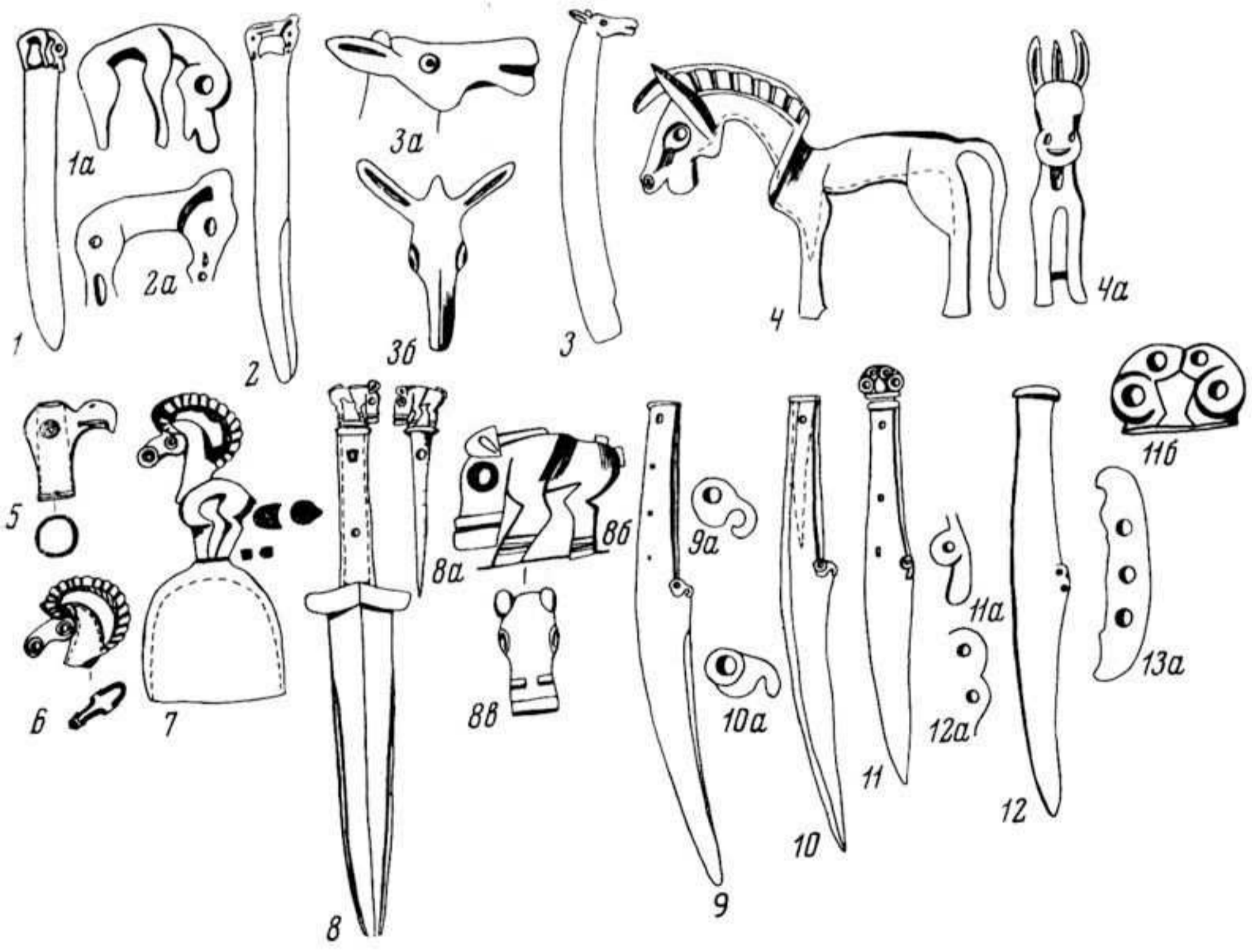
- 1, 12, 16, 30, 17, 28 — Минусинский край, АМ 255-2, ММ 10517, 9164, 771*; ГЭ 1123-16; ИМ 6464-18;
 2 — Тагарский о-в, курган 33, раскопки А.В. Адрианова, 1894, ГИМ;
 3 — Кавказское, ММ 3827;
 4 — Верхняя Коя, ММ 3857;
 5 — Монок, ММ 4040;
 6 — Уты, ММ 4028;
 7 — Самохвал, курган 1, могила 1, раскопки А.В. Адрианова, 1898, ГИМ;
 8 — Быстрая, МАЭ 2430-2;
 9 — Малая Ничка, ММ 3959;
 10 — Калы, АМ 251-4 (из ММ 8004);
 11, 14 — Саянское, ММ 4630; МИМК ТГУ 6272-234;
 13 — Бедря, ММ 4670;
 15 — Малая Минуса, ММ 9295;
 18, 24 — Потрошилова, ГЭ 1296-42; ММ без номера;
 19 — Гляден, ММ 4036;
 20 — Бейское, ММ 3092;
 21 — Шалаболино, ММ 11920;
 22 — Копьёва, курган X, раскопки С.И. Руденко, 1920, МИМК ТГУ;
 23, 27 — д. Худоногова, МАЭ, 1928-3, ММ 4001;
 25 — Сабинское, ММ 4011; 26 — Метихова, ММ 3995;
 29 — с. Каменка, ГЭ 5531-334.
 1-30 — бронза. Разные масштабы.
 Аналогии рисунку. 26 — МИМК ТГУ 6279-156; 3018.



Таблица 23

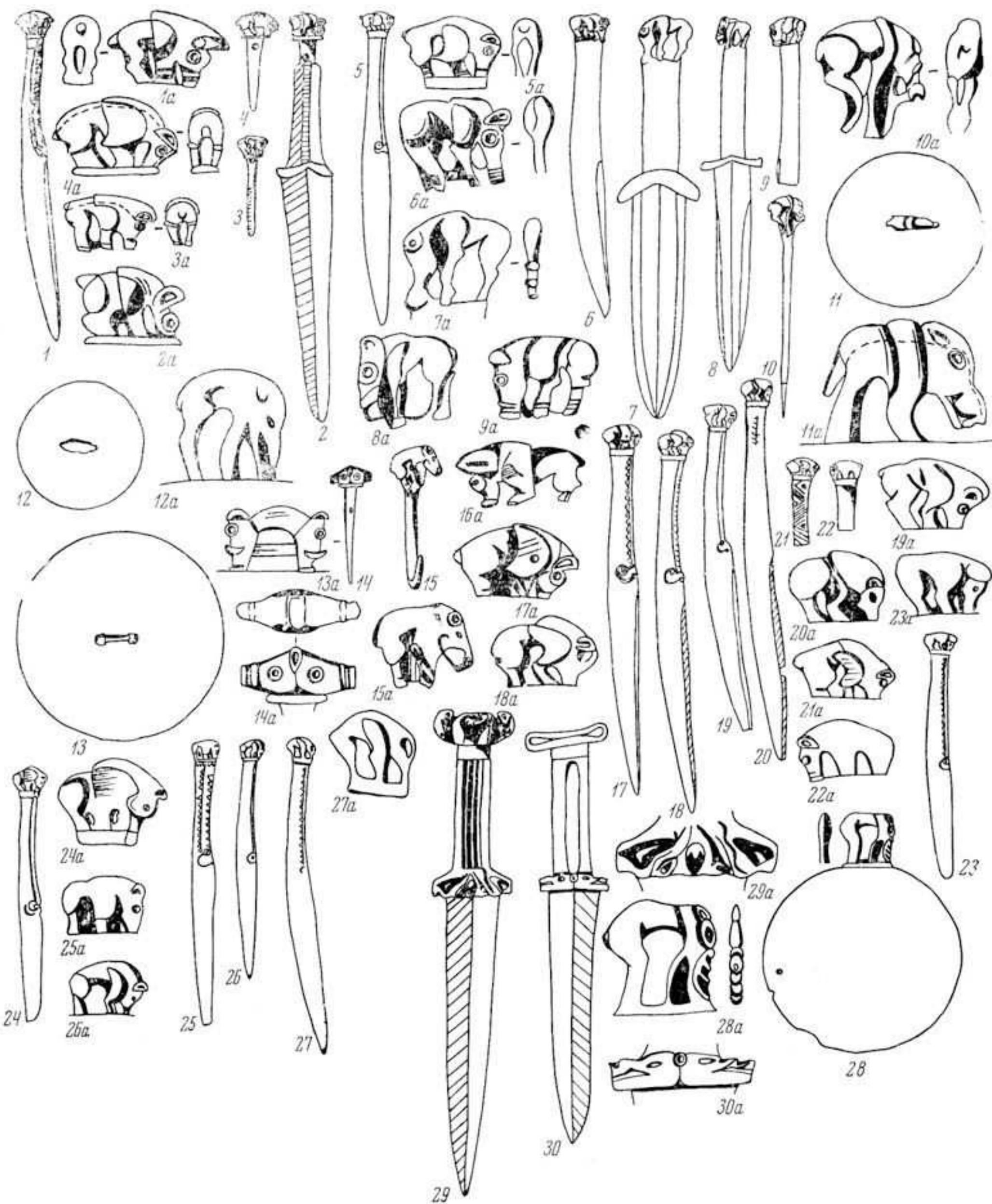

(Открыть Табл. 24 в новом окне)

- 1, 6, 7, 9 10, 25, 15, 23, 19, 24 — Минусинский округ, ИМ 7486-36; ГИМ, без номера; ГЭ 1167/1, 1670-7, 1135/5; АМ без номера; МАЭ 252-21; ММ 9214, 4383;
 2 — Монок, ГЭ 1124-1;
 3, 5 — Самохвал, курган 1, раскопки А.В. Адрианова, 1898, ГИМ 40210;
 4 — Июс, раскопки В.В. Радлова (J. Aspelin, 1877-1884);
 8 — Потрошилова, ГЭ 1296-84;
 11 — Большая Ничка, курган, ММ 9653;
 12 — Верхний Суэтук, курган, ММ 9223-9459;
 13 — Заимка Майорова, ММ 4062;
 14 — Троицкая;
 16 — Колхоз им. 1 Мая, раскопки А.Н. Липского, 1952, АМ 241-1;
 17 — Уты, ММ 9217;
 18 — р. Сыда, ГЭ 5531-1421;
 20 — с. Вознесенское на р. Убиенке, курган 3, раскопки Г.О. Оссовского, 1896, ГИМ 36518;
 21 — Большой Топанов улус, ММ 441;
 22 — Каптырево, ММ 9224;
 26 — Енисейская губ., МАЭ 240-20;
 27 — Чернавка, ММ 9081;
 28 — Ташеба, ММ 9078;
 29 — Бородино, ГЭ 5531-1539;
 30 — Лугавское, ГЭ 1296-83;
 31 — д. Кривая, ММ 3962;
 32 — могильник Тамды на Памире (А.Н. Бернштам, 1952);
 33 — Тува, Туран, курган 126(32), раскопки С.А. Теплоухова, 1929. По рис. В.Н. Полторацкой;
 34 — Ордос (J.G. Andersson, 1932);
 35, 36 — Томская губ., Лысая гора, ГЭ 1125-56, 1125-9.
 1-32, 34-36 — бронза; 33 — золото. Масштабы разные.
 (244/245)



Таблица 24



▲ Табл. 25. Изображение лошадей в тагарском искусстве.
(Открыть Табл. 25 в новом окне).

- 1 — Тигрицкое, ММ 12845;
 2 — Усть-Тесь, курган 2, раскопки С.В. Киселёва, 1928;
 3 — Усть-Ерба, курган 2, погребение 2, раскопки С.В. Киселёва, 1931, ГИМ хр. VII-47/96;
 4-7 — Кызыл-куль, курган 1, раскопки А.В. Адрианова, 1895, ГИМ хр. 85/126, ГЭ 1126-115, 1126, 1126-161;
 8 — разъезд Чартыков, раскопки А.Н. Липского, 1949, по рис. А.Н. Липского;
 9 — Большой Хабык, ММ 3982;
 10 — Малая Иня, ММ 3981;
 11 — Базаиха (I. Savenkov, 1893);
 12 — Тагарское озеро, курган 32, раскопки А.В. Адрианова, 1894, ГИМ 34576;
 13 — Абаканская управа, курган 2, раскопки А.В. Адрианова, 1895, ГИМ 40211, хр. 85/4а;
 14 — Шалаболино, ММ 11922;
 15, 20, 23, 24 — Минусинский край, ГИМ 49439 (2 экз.), МИМК ТГУ 6272-214, ГЭ 5531-1397;
 16 — Минусинский край (?), ГЭ 1136/73;
 17 — Горы Оглахты (К.В. Вяткина, 1961);
 18 — Шунеры (А.-М. Tallgren, 1917);
 19 — Малая Минуса, КМ 131-879;
 21 — Малая Иня, курган 3, раскопки А.В. Адрианова, 1896, ГИМ 20210;
 22 — Шушь, ММ 7027.

1, 7-10, 12-16, 18-24 — бронза; 2-6, 11 — кость; 17 — наскальный рисунок. Разные масштабы.



Таблица 25



А Табл. 26. Изображение головы хищной птицы в татарском искусстве.

(Открыть Табл. 26 в новом окне).

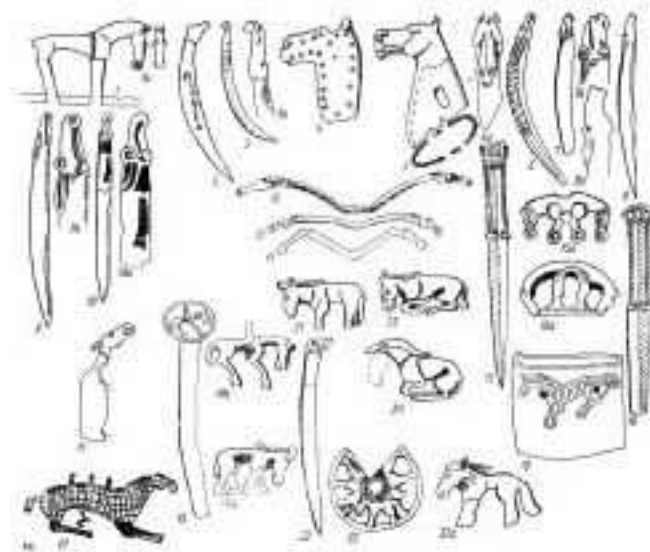
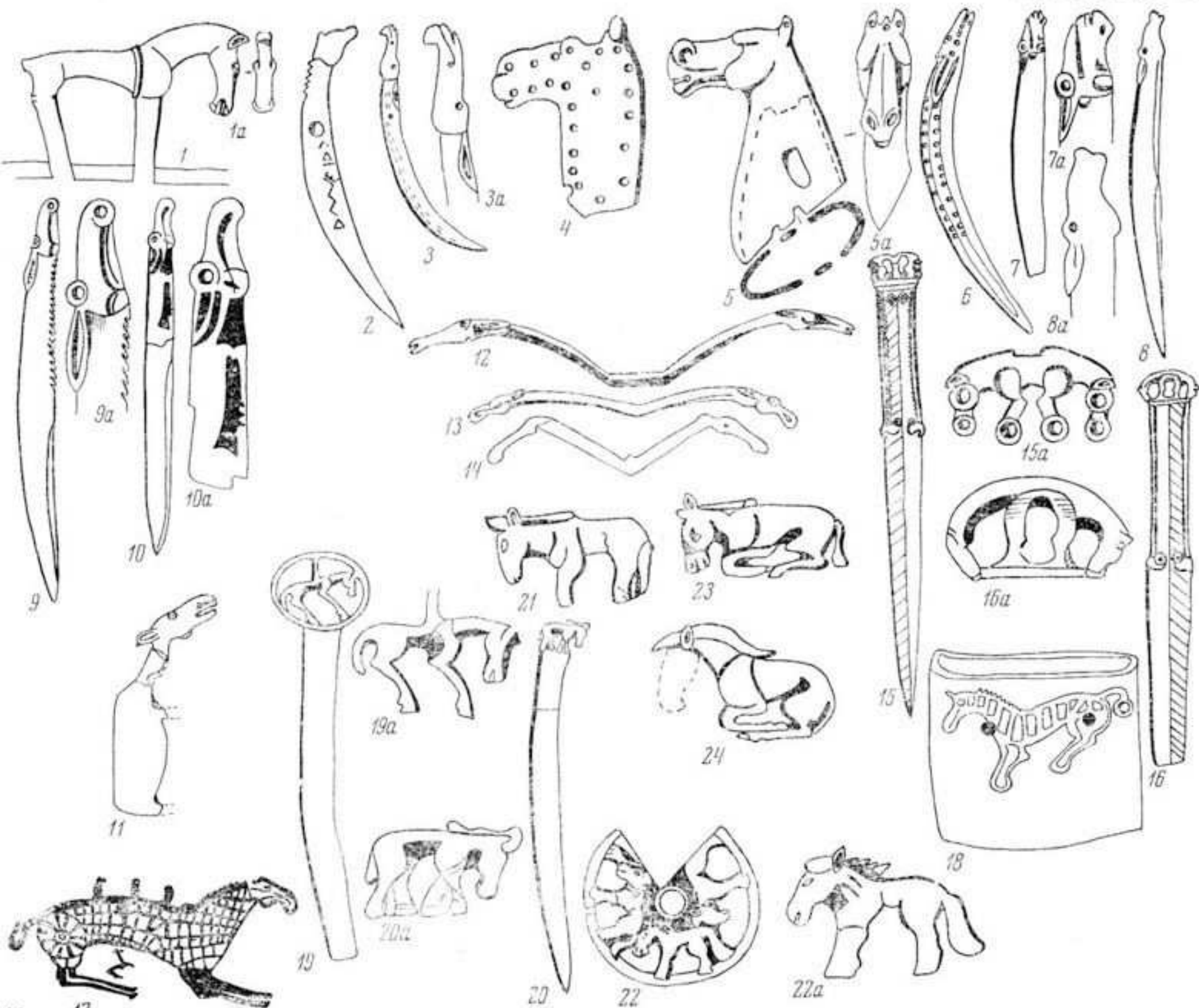
- 1 — Самохвал, курган б, раскопки А.В. Адрианова, 1898, ГИМ;
 2 — Покровка, б. Каптеревской волости, КМ 131-569;
 3 — Галактионова, ММ 3876;
 4 — Сабинское, ГЭ 1426-303;
 5 — Минусинский или Енисейский округ. МИМК ТГУ 3254;
 6 — Валтикова, ММ 3979;
 7, 8, 12, 22, 24 — Анаш, ГЭ 5531-1367; ГИМ 36228, хр. 85/116; МИМК ТГУ 2865; ММ 3905, 8430;
 9 — Ижюль, ММ 3986;
 10 — Метихова, ГЭ 1296-40;
 11 — р. Сон, МИМК ТГУ 6272-545;
 13, 16, 23, 39, 32 — Минусинский край, ММ 3908, 145, 3693; ГЭ 5531-1359; М.П. Грязнов, 1940;
 14 — Ключи, ГЭ 1296-39;
 15 — Абаканская степь, ИМ 734-3;
 17 — Верхняя Коя, ММ 652, 3822;
 18 — Идра, АМ 246-6 (из ММ 12081);
 19 — Ничка, КМ 131-99;
 20 — Легостаева, ММ 3800;
 21 — Табат, ММ 3906;
 25 — Быстрая, ММ 10332;
 26 — Ключи, ММ 9205;
 27 — Малая Иня, ММ 823;
 28 — Знаменка, ГЭ 5531-329;
 29 — Чернавка, ММ 863;
 30 — Восточное, ММ 871;
 31 — Усть-Сыда, ГЭ 5531-1353;
 33 — Копьёва, ММ 105;
 34 — Тигрицкое, ММ 9100;
 35 — Верхний Суэтук, ММ 656;
 37 — Бея, ММ 3813;
 38 — Колмакова, ММ 3815;
 40 — Субботино, ММ 10211;
 1-40 — бронза. Разные масштабы.



Таблица 26



А. Табл. 27. Изображение свернувшегося кошачьего хищника в тагарском искусстве (1-22) и евразийские аналоги этому мотиву (23-41).

(Открыть Табл. 27 в новом окне).

- 1, 3 — Бейское, ММ 9258, АМ 254-6 (из ММ, 9253);
 2 — Тагарское озеро, курган 33, могила 1, раскопки А.В. Адрианова, 1894, ГИМ 34578;
 5, 7, 11, 16, 17, 10, 12, 13, 4, 18 — Минусинский край, ММ 9251, 8893, 9254, 9257, 9266; ГЭ 5531-1365; ГИМ 49439; ИМ 491/5; О. Janse, 1935; АМ 255-4
 6, 20 — Шунеры, ГИМ хр. 19/176; МИМК ТГУ 6272-549;
 8 — Тагарское озеро, курган 32, могила 1, раскопки А.В. Адрианова, 1894, ГИМ 34576;
 9 — Шошина, А.М. Tallgren, 1917;
 14 — Колмакова, КМ 131-835;
 15 — Бейское, ММ 9552;
 19 — Жеблахты, ММ 4063;
 21 — курган у ж.д. Абакан-Аскыз, раскопки А.Н. Липского, 1953, АМ;
 22 — Лугавское, ММ 401;
 23-27 — Причерноморье;
 23 — Темир-гора. ЕСА, VII;
 23а — Кавказ, Кумбулта. Б.Н. Граков, 1928;
 24 — Келермес. Г. Воронка, 1928;
 25 — Волковцы, курган 2, Б.Н. и В.И. Ханенко, 1899, т. II;
 26 — Симферополь. ЕСА, VII;
 27 — Семибратний курган. Е. Herzfeld, 1940;
 28 — Нижнее Поволжье, Три брата, курган 25. К.Ф. Смирнов, 1961;
 29 — Ананьино. ЕСА, VII;
 30 — Из Уфимского музея, МАВГР, 1899;
 31 — Вятка. ЕСА, VII;
 32 — Чиликты, курган 5, раскопки С.С. Черникова, 1960;
 33 — Западная Сибирь, С.В. Киселёв, 1949;
 34, 35 — Майэмир. С.И. Руденко, 1960;
 36 — Томский могильник. ОАК за 1889;
 37 — Китай, провинция Хэбэй, в районе Чжанцзянкоу. Вэн'у, №2, 1960, стр. 59, рис. 2;
 38 — Китай. М. Loehr, 1939;
 39 — Ордос. А. Salmony, 1933;
 40 — О. Sirén, 1929;
 41 — S. Hansford, 1958.
 1-20, 24-30-36-41 — бронза; 21-23 — кость; 31 — камень; 32-35 — золото. Разные масштабы.
 (245/246)



Таблица 27



А Табл. 28. Образцы «минусинского» звериного стиля.
(Открыть Табл. 28 в новом окне).

- 1— Усть-Тесь, курган 2. С.В. Киселёв, 1929;
- 2— Усть-Ерба, курган 2, раскопки С.В. Киселёва, 1931, ГИМ без иомера;
- 3— Курагино, ММ 10334;
- 4— Кызыл-куль, курган 1, раскопки А.В. Адрианова, 1895, ГИМ, хр. 85/126;
- 5— Борки Минусинского округа, ММ 865;
- 6, 7, 17, 20, 21, 22, 24-27 — Минусинский край, МИМК ТГУ, без номера; ГИМ, экспозиция V зала и 49439; МАЭ 1705-13; В.В. Радлов, 1891; В.М. Флоринский, 1897; N. Egami and S. Mizuno, 1938; ГЭ 5531-189, 1121-8, 1121-9;
- 8— Сагайское, ММ 3939;
- 9— Шошина, 2280;
- 10— Бейское, МИМК ТГУ, 6272-513;
- 11— Анаш, ГЭ 5531-1317;
- 12— Подсиня, ММ 461;
- 13— Калы, ММ 831;
- 14— Подгорное озеро, курган 1, могила 3(4), раскопки С.А. Теплоухова, ГЭ 5138-20;
- 15— Кома, АМ 255-8 (из ММ, 3973);
- 16— Кара-Кургэн, курган 2, раскопки А.В. Адрианова, 1895, ГИМ 36517, хр. VII 47/66;
- 18— Самохвал, курган 8, раскопки А.В. Адрианова, 1898, ГИМ 56483;
- 19— Метихова, ММ 3873;
- 23— р. Уйбат, ММ 9170;
- 28— Тигрицкое, ММ 12845.

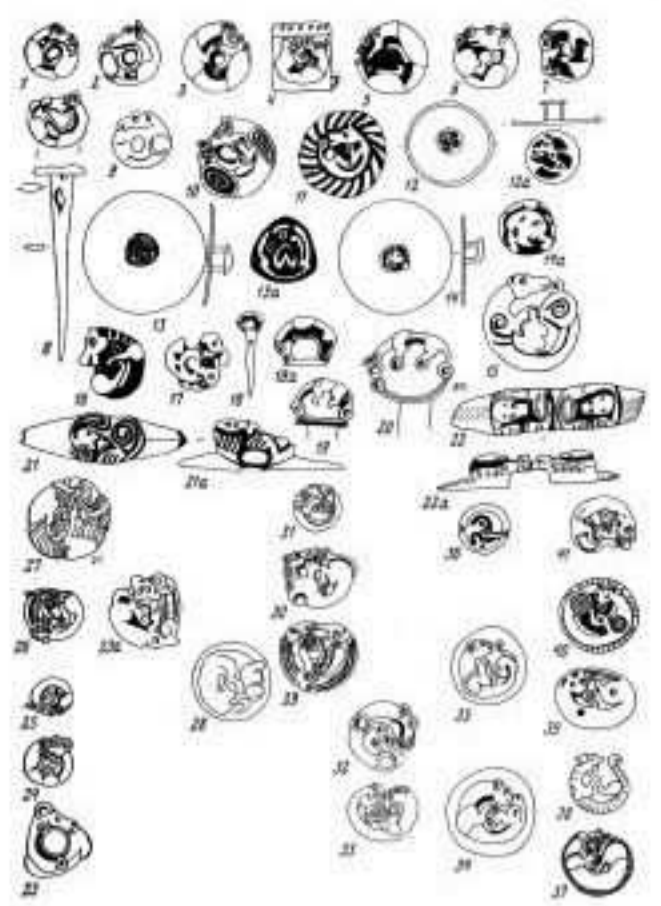
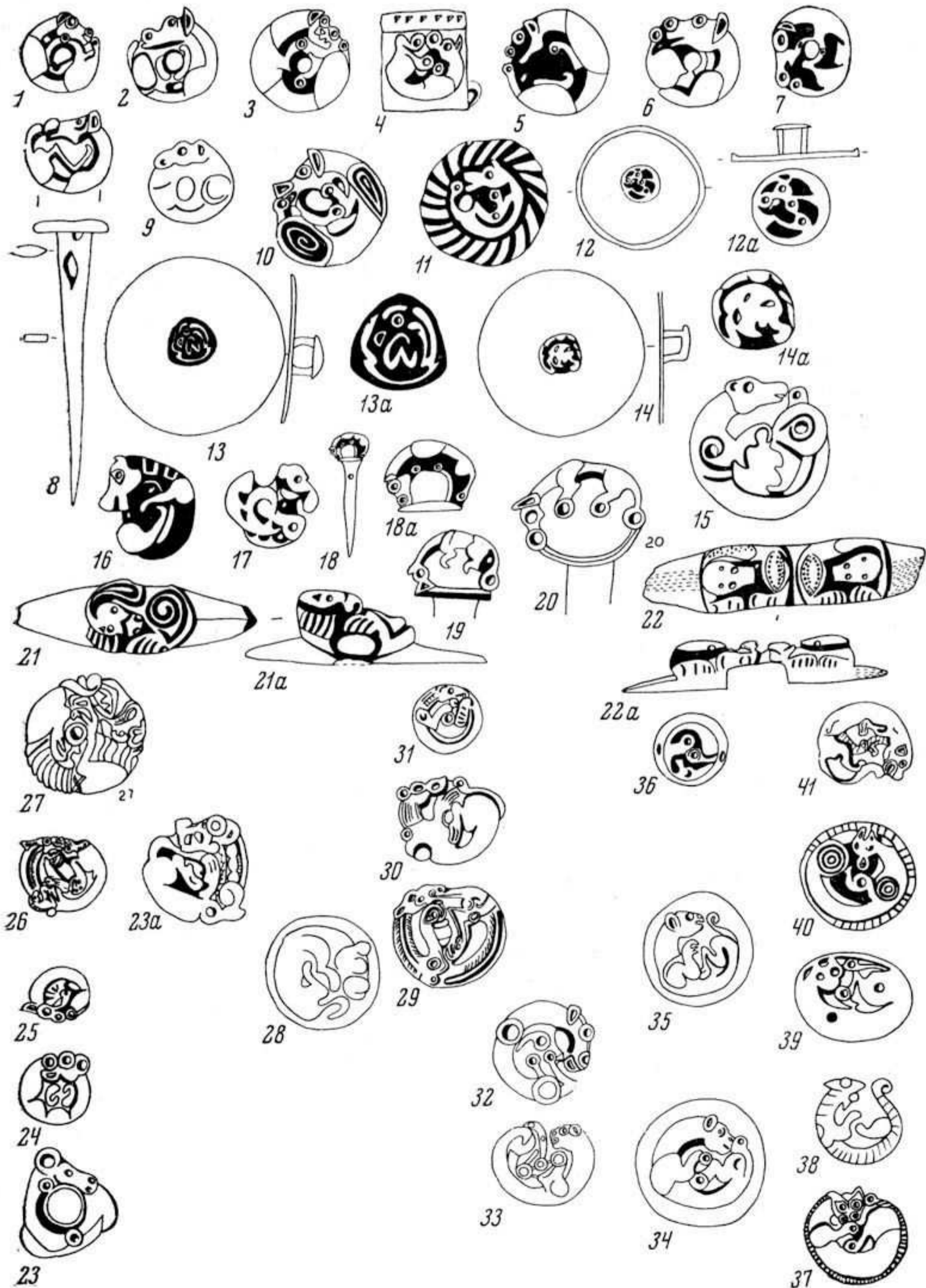
Рисунки без номеров — детали рисунков 9 и 10.
1, 2, 16 — кость; остальное — бронза. Разные масштабы.



Таблица 28



Табл. 29. Прототипы и аналогии «минусинского» звериного стиля.

(Открыть Табл. 29 в новом окне).

- 1, 10, 11, 41 — карасукские предметы, Красноярский край;
 2-4, 21, 27, 35, 36, 44 — Луристан;
 5, 6, 20, 22, 24, 37, 38, 42, 43, 45, 46 — Ордос;
 7, 8, 25 — Аньян;
 9, 26 — Забайкалье, карасукские предметы;
 13 — Кобань;
 23 — Иран, эпоха бронзы;
 28 — Иран или Закавказье, эпоха бронзы;
 29-33 — печати Керкук;
 34 — нет;
 12, 14, 15, 19, 39 — Причерноморье, скифская эпоха;
 16, 17, 40 — Алтай, майэмирская эпоха;
 18 — Средняя Азия;
 47 — Томская область;
 48 — Казахстан (18, 47, 48 — скифская эпоха).
 1 — Карасукское погребение на Ладейском поле (Красноярск), КМ 205-5;
 2-4 — А. Godard, 1931 и L. Legrain, 1934;
 5, 6 — M. Loehr, 1951 и 1956;
 7, 8 — H. Kluhn, 1938 и V. Karlgren, 1945;
 9 — Усть-Тулутай на р. Онон. Чит М 905;
 10 — Абакан, могила 1. А.Н. Липский, 1956а;
 11 — Беллык, ММ 1374;
 12 — Берестяги, курган 5, «Смела», т. III;
 13 — по МАК VIII;
 14, 15 — курган у хутора Шумейко. Б. Н. и В.И. Ханенко, т. III;
 16, 17 — ГИМ 38160 и 24147/21;
 18 — Чач. Б.Я. Ставиский, 1955;
 19 — курган СДП в Криворуково Киевской губ. ИАК 14, 1905;
 20, 22 — А. Salmony, 1933 и J.G. Andersson, 1932, ГЭ 18651
 23 — Теле Гийян. Н.Р. Uhlemann, 1960;
 24 — M. Loehr, 1951;
 25 — «Ancient Art of Northern Eurasia», Kyoto, 1954;
 26 — долина Джиды, ИМ 1154;
 27 — H. Potratz, 1955;
 28 — E. Herzfeld, 1941;
 29, 30, 32 — H. Frankfort, 1939;
 31, 33 — E. Herzfeld, 1941;
 35, 36 — BMFEA, №30, 1958 и SPA, v. IV;
 37, 38 — J.G. Andersson, 1933 и «Ausstellung Eurasiatischer Kunst»;
 39 — курган Роменского уезда. «Смела», т. III;
 40 — Майэмирская степь, МАЭ 2406-37;
 41 — ИМ, без номера;
 42, 43, 46 — J.G. Andersson, 1933;
 44 — M. Rostovtzeff, 1929;
 45 — A. Salmony, 1933;
 47 — Богословское селище близ устья Томи. ТКМ, без номера;
 48 — Карагандинская область. Е.И. Агеева, 1951.
 12 — бронза и железо; 15, 40 — кость, 29-33 — оттиски печатей; 38 — серебро. Остальное — бронза. Разные масштабы.



Таблица 29



Табл. 30. Изображения хищных птиц в искусстве степей Евразии и на Древнем Востоке.
(Открыть Табл. 30 в новом окне).

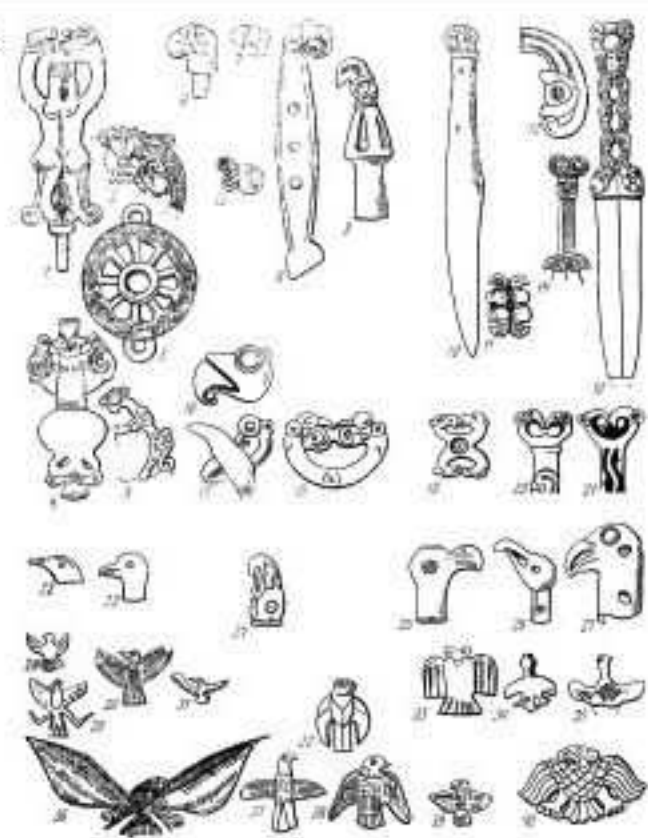

- 1-5 — Луристан;
 22, 31 — печати Керкук;
 23 — хеттская печать;
 28, 29 — печати Лагаша;
 30 — новошумерская печать;
 36 — Теле Гийян;
 37 — Малая Азия;
 6 — Урарту;
 7-9, 14, 16, 17, 24, 32, 38 — Причерноморье;
 18 — Приуралье;
 10, 19, 25 — Минусинская котловина;
 11 — район Красноярска;
 39 — Тува;
 40 — Алтай;
 12, 13, 15, 20, 21, 26, 27 — Ордос;
 33 — Китай;
 34, 35 — Маньчжурия
 1 — W.P. Yetts, 1931;
 2 — ГЭ 18703;
 3 — R. Dussaud, 1938;
 4 — M. L. Buhl, 1950;
 5 — H. Potratz, 1955;
 6 — Кармир-блур, Б. Б. Пиотровский, 1949;
 (246/247)
 7 — Келермес. G. Borovka, 1928;
 8 — Аксютинцы, курган 2, «Смела» III, 5;
 9 — Малые Будки, Б.Н. и В. И. Ханенко, т. VI;
 10 — с. Кавказское, ГЭ 1296-41;
 11 — Красноярский округ, ГЭ 5531-1363;
 12 — S.H. Hansford, 1957;
 13 — V. Griessmaier, 1936;
 15 — Ульский аул, G. Borovka, 1928;
 14 — M. Loehr, 1951;
 16 — Чигирин. G. Borovka, 1928;
 17 — Верхнеднепровский у. Екатеринославской губ. Б.Н. и В.И. Ханенко, т. II;
 18 — Оренбургская обл., Ново-Кумакская группа, курган 19, раскопки М. Г. Мошковой, 1959 г. Архив ИА, Р-1, д. 2034 Б, л. 9;
 19 — Быстрая, ММ 10322;
 20, 21 — V. Griessmaier, 1936;
 22 — G. Contenau, 1926;
 23 — H. Frankfort, 1939;
 24 — Серогозы, курган III, ИАК 19;
 25 — д. Потрошилова, ММ 712;
 26 — O. Janse, 1935; 27 — A. Salmony, 1933; 28, 29 — W.H. Ward, 1910; 30 — A. Parrot, 1960;
 31 — G. Contenau, 1922;
 32 — Литой курган, А. Слицын, 19016;
 33 — S.H. Hansford, 1958;
 34, 35 — стоянка Хуншан, АО, A series, V. VI, fig. 24, 3, 7;
 36 — Теле Гийян, E. Herzfeld, 1941;
 37 — Эфес. D.G. Hogarth, 1908;
 38 — Александрополь. И. Толстой и Н. Кондаков, 1889;
 39 — с. Туран, курган 126/32. Н.Л. Членова, 1961;
 40 — 2-й Башадарский курган. С.И. Руденко, 1960.
 6, 7, 8, 24 — кость; 22, 23, 28-31 — оттиски печатей; 32, 37-39 — золото; 33 — нефрит; 40 — дерево; остальное — бронза. Разные масштабы.

Таблица 30



Табл. 31. Изображения хищников семейства кошачьих в искусстве степей Евразии и на Древнем Востоке.

(Открыть Табл. 31 в новом окне).

1, 2 — вавилонские печати; 4 — ассирийская печать; 5 — ахеменидская печать; 3, 24, 29, 30 — Луристан; 6, 25 — Иран; 12 — Крит; 7, 8, 10, 13, 14, 19, 31, 32 — Причерноморье; 26 — Северный Кавказ; 20 — Казахстан;

21, 35 — Западная Сибирь; 9, 17, 22, 33, 34 — Минусинская котловина; 11, 36 — Монголия; 15, 16, 18, 23, 27, 28 — Ордос.

1, 2, 4, 5 — W.H. Ward, 1910;

3 — S. Hansford, 1958;

6 — Хамадан. С. Hentze, 1930;

7 — IV Семибратний курган. ОАК за 1877 г.;

8 — VI Семибратний курган. G. Borovka, 1928;

9 — Минусинский край, КМ 47-5;

10 — Крым, между Альмой и Качей. ОАК за 1895 г.;

11 — район Хаттин Сум, Внутренняя Монголия. J.G. Andersson, 1933;

12 — Кидония, Крит. A.J. Evans, 1931;

13 — Литой курган. МАР, 31, СПб., 1911;

14 — Острая Томаковская могила. ДГС, 1866;

15 — A. Salmony, 1933;

16 — по M. Loehr, 1951;

17 — Минусинский край, ММ 9257;

18 — J.G. Andersson, 1933;

19 — Келермес. G. Borovka, 1928;

20 — Чиликты, южнее оз. Зайсан, раскопки С.С. Черникова, 1960, курган 5;

21 — Западная Сибирь, С.В. Киселёв, 1949;

22 — с. Бейское, АМ 254-6;

25 — A. Salmony, 1933;

24 — V. Griessmaier, 1938;

25 — Саккыз. A. Godard, 1931;

26 — Малгобек. Б.Б. Пиотровский и А.А. Иессен, 1939;

27 — W.P. Yetts, 1931;

28 — A. Salmony, 1933;

29 — С. Прушевская, 1917;

30 — R. Dussand, 1938;

31 — Цукурский лиман, Тамань. С. Прушевская, 1917;

32 — Чмырева могила. ОАК за 1898 г.;

33, 34 — Минусинский край. АМ 254-3; ГИМ, без номера;

35 — Западная Сибирь. А.А. Спицын, 1915;

36 — Монголия. С.В. Киселёв, 1947;

1, 2, 4, 5 — оттиски печатей, 12 — гемма; 14, 20, 21, 32 — золото; 26 — кость; остальное бронза.



Таблица 31



(Открыть Табл. 32 в новом окне).

- 1 — Астрабад;
 2, 32 — Малая Азия;
 8, 9, 16, 35, 36 — ближневосточные печати;
 21, 45 — Луристан;
 23 — Иран;
 22, 29-31 — печати типа Керкук;
 10, 11, 37 — Северный Кавказ;
 12, 17, 18, 33, 34, 38, 39, 46 — Причерноморье;
 19 — Южный Урал;
 24 — Памир;
 3, 4 — Казахстан;
 13, 15, 25 — Алтай;
 40 — Тува;
 5, 6, 14, 26, 41, 42 — Минусинская котловина;
 7, 20, 27, 28, 43, 44, 47 — Ордос.
 1 — Тюрэнг-тепе. F.R. Wulsih, 1938;
 2, 32 — Эфес. Б. Фармаковский, 1914;
 3 — Карагандинская обл., колхоз «Комсомол-шины». Е.И. Агеева, 1951;
 4 — Чиликты, курган 5, раскопки С.С. Черникова, 1960;
 (247/248)
 5 — д. Биря, ММ 4377;
 6 — Верхний Суэтук, ММ 4034;
 7 — J.G. Andersson, 1932;
 8 — Деве Уйюк D.G. Hogarth, 1920;
 9 — Телль-Башер. D.G. Hogarth, 1920;
 10 — Душети. СА, XIV, 1950;
 11 — Фаскау. МАК, VIII;
 12 — Дубовая. G. Borovka, 1928;
 13 — Горный Алтай. М.П. Грязнов, 1947;
 14 — Минусинский край. АМ;
 15 — Алтай (?), ГЭ 1668;
 16 — D.J. Wiseman, 1958;
 17 — Галушино. Б.Н. и В.И. Ханенко, т. II;
 18 — Михайловка-Апостолово, Альбом рисунков к ОАК;
 19 — Пятимары, курган 6, раскопки К.Ф. Смирнова, 1960, по рис. К.Ф. Смирнова;
 20 — E. Egami, S. Mizuno, 1938;
 21 — A. Godard, 1931;
 22 — H. Frankfort, 1939;
 23 — Саккыз. L. Vanden-Berghe, 1958;
 24 — Ак-Бейт. А.Н. Бернштам, 1956;
 25 — Алтай (?), «Mannus. Zeitschrift für Vorgeschichte», Bd. 24, H. 1-3;
 26 — Абаканская управа, курган 5, раскопки А.В. Адрианова, 1898; ГИМ, хр. 85/4а;
 27 — D. Carter, 1958;
 28 — S.H. Hansford, 1958;
 29, 30 — H. Frankfort, 1939;
 31 — D.G. Wiseman, 1958;
 33 — Ульский аул. G. Borovka, 1928;
 34 — Харьковская обл. Там же;
 35, 36 — H.N. v. d. Osten, 1957;
 37 — Кобань. МАК, VIII;
 38 — б. Роменский у. Полтавской губ. Б.Н. и В.И. Ханенко, т. III;
 39 — «Смела», II, 1894;
 40 — Казылган, курган А-17. С.И. Вайнштейн, 1955;
 41 — Верхняя Коя. ММ 9242;
 42 — Иудина, КМ 131-628;
 43, 44 — N. Egami, S. Mizuno, 1938;
 45 — С. Schaeffer, 1948;
 46 — с. Пастырское, Б.Н. и В.И. Ханенко, т. III;
 47 — A. Salmony, 1933

1 — стеатит, 2, 25, 32 — кость; 4, 18, 19, 34 — золото; 35, 36 — халцедон; остальное — бронза. Разные масштабы.



Таблица 32



^ Табл. 33. Отдельные мотивы «минусинского» стиля и их аналогии.
(Открыть Табл. 33 в новом окне).

- 1, 2, 4, 5, 7, 9 — Луристан;
 3, 6, 8, 10 — Южная Сибирь;
 1, 2 — А. Godard, 1931;
 3 — Ладейское погребение под Красноярском, КМ 205-5;
 4, 5 — О. Maenchen-Helfen, 1958 и А. Godard, 1931;
 6 — с. Тигрицкое, ММ 12845;
 7 — ГЭ 18651;
 8 — с. Анаш, ГЭ 5531-13176;
 9 — Теле Гийян. Н.Р. Uhlemann, 1960;
 10 — д. Калы, ММ 8316
 1-10 — бронза. Разные масштабы.



Таблица 33



Табл. 34. «Алтайский» звериный стиль Минусинской котловины и аналогии ему (5-9, 18-27, 31-35, 38, 40, 44, 49, 50).

(Открыть Табл. 34 в новом окне)

1, 3, 36, 40, 39, 4, 29, 35, 10, 17, 28, 42, 43 — Минусинский край. ММ 9102, 9105, 9296, без номера 4262; ГЭ 3975-16, 5531, 1123-47; ГИМ 9439; ИМ 1157-16; МАЭ 252-17; КМ 203-13; МИМК ТГУ 6272-500;

2 — Колмакова, ММ 9245;

5, 6, 40 — Лысая гора на р. Яя (Томская обл.), раскопки С.К. Кузнецова, 1891-1892, ГЭ 1125/53, 1125/3;

7 — Роменский у. Полтавской губ. Б.Н. и В.И. Ханенко, 1899-1908;

8, 9, 33 — Ордос. W.P. Yetts, 1934; A. Salmony, 1933 и D. Carter, 1957;

11 — Моисеевка, ММ 8404;

12 — Верхняя Коя, ММ 9308;

13 — Бейское, ММ 8405;

14 — Верхний Сузтук, ММ 4914;

15 — с. Кавказское, ГЭ 1296/156;

16 — Лугавское, ММ 8429;

18 — Эльтеген близ Керчи, ОАК за 1877 г.;

19 — Туэкта, курган 1, С.И. Руденко, 1960;

20-22, 24, 31, 49, 50 — Башадар, курган 2, С.И. Руденко, 1960;

23 — Новый Шарап, курган 2 (Новосибирская обл.). Раскопки Т.Н. Троицкой, 1960. Архив ИА, р-1, д. 22146;

Без №, под рис. 23 — Туэкта, курган 2, С.И. Руденко, 1960;

25 — могильник Аличур II (Восточный Памир). Б.А. Литвинский, 1960;

26 — Берёзовка, курган 14 (Алтай). В.Н. Полторацкая, 1961;

30 — Курагино, КМ 94-1;

32 — с. Туран (Тува). Раскопки С.А. Теплоухова, 1929 г., ГЭ 5131-2;

Без №, перед рис. 40 — Северный Алтай. ГИМ;

37 — Причерноморье Б.Н. и В.И. Ханенко, 1899—1908;

38 — Туэкта, курган 6. С.И. Руденко, 1960;

39 — Малая Ничка, ММ 3893;

41 — р. Абакан, ИМ 616-53;

44 — Алтай, ГИМ 24147/21;

45 — Ключи, ММ 3964;

46 — Ижюль, ММ без номера;

47 — Ачинский округ. ГЭ 5531-1393;

48 — Беллык, ММ 3925

7 — золото; 19-22, 24, 31, 50 — дерево; 23 — кость; 49 — кожа; остальное — бронза.

(248/249)



Таблица 34



Табл. 35. Идущий тигр или барс с головой горного барана в пасти (распространение мотива в скифском мире).

(Открыть Табл. 35 в новом окне).

- 1-3 — Красноярский край;
 4-7 — Западная Сибирь и Восточный Казахстан;
 8-9 — Восточная Азия.
 1 — Аскыз. ГЭ 5531-139;
 2 — улус Морозова на р. Сыр;
 3 — р. Кежма, приток Каменки (в пределах б. Енисейской губ.) КМ 139-1;
 4 — Берёзовский могильник на Алтае, курган 14, ГЭ 253-8;
 5 — Башадар, курган 2, С.И. Руденко, 1960;
 6 — Семипалатинская губ. В.М. Флоринский, 1897;
 7 — Новый Шарап Новосибирской обл., курган 6. Раскопки Т.Н. Троицкой, 1959, архив ИА, р-1, д. 1920;
 8 — Ордос, J.G. Andersson, 1932;
 9 — Китай. Эпоха Хань. О. Sirén, 1929;
 1, 3, 4, 6-9 — бронза; 2 — выбито на угловом камне тагарского кургана; 5 — вырезано на деревянном гробе-колоде. Разные масштабы.



Таблица 35



^ Табл. 36. Редкие мотивы в тагарском зверином стиле (с V в. до н.э.).
 (Открыть Табл. 36 в новом окне).

- 1 — Кривая, ММ 9240;
- 2 — Означенное, ГЭ 1124-13;
- 5 — Лугавское, ММ 9237;
- 4 — д. Береш, МИМК ТГУ 6278-172;
- 5, 7 — Минусинский край, ММ и ГИМ;
- 6 — Светлолобова, ММ 795;
- 8 — Частоостровское, ГЭ 5531-1352;
- 9 — Малая Иня, ММ 868;
- 10 — Салба, ММ 9104;
- 1-10 — бронза. Разные масштабы.

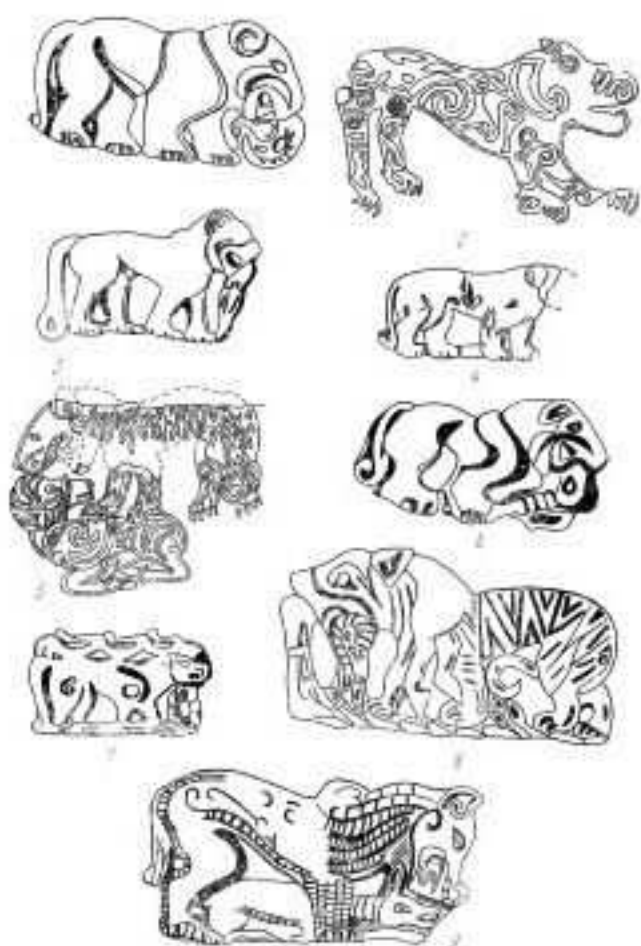
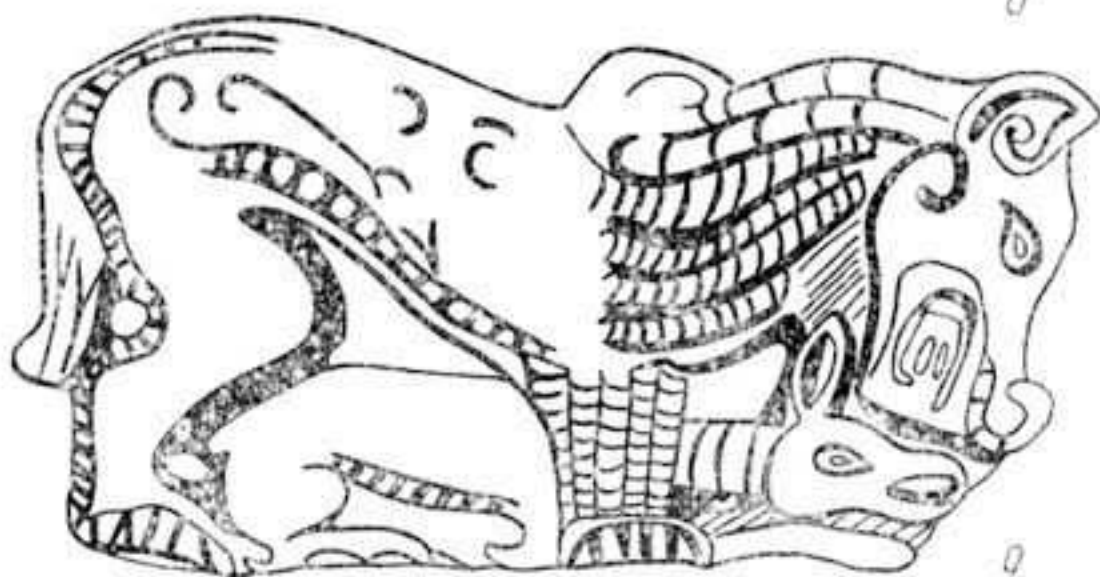
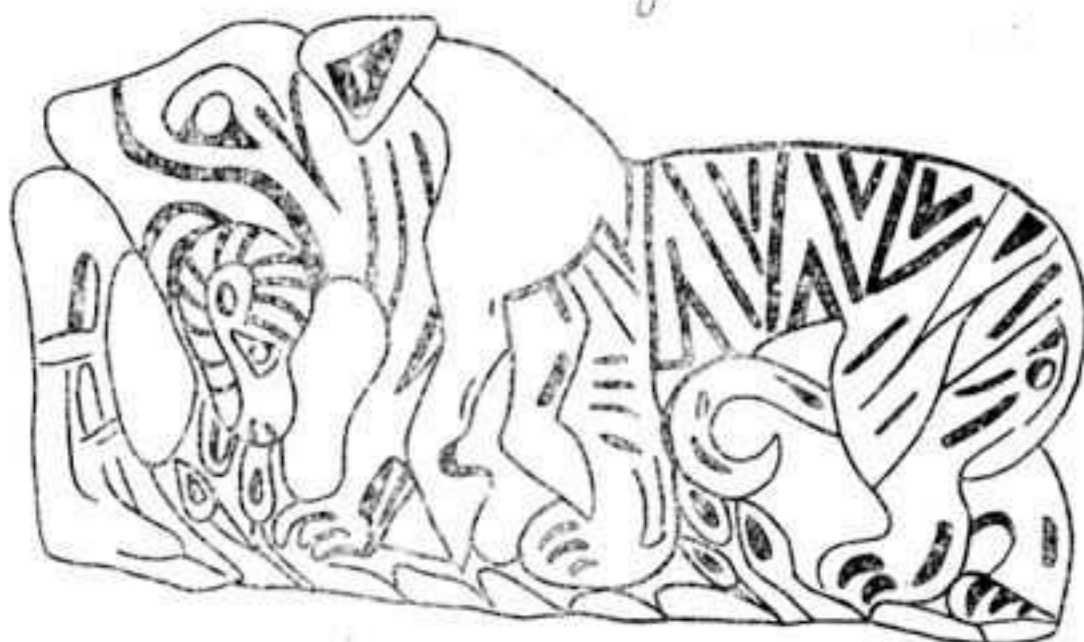
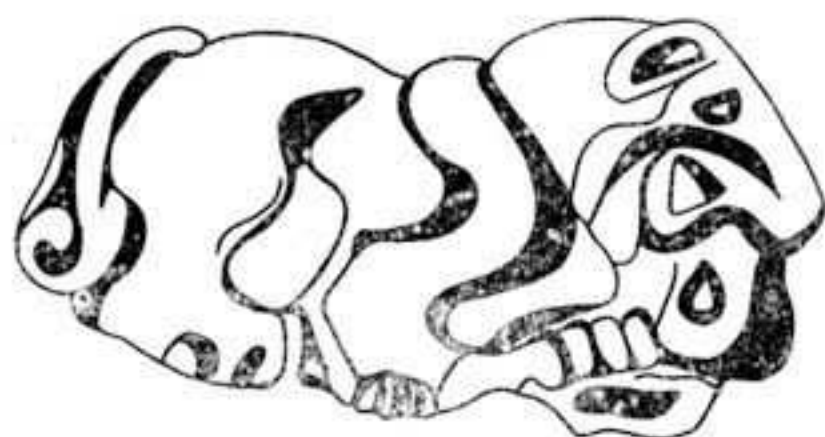
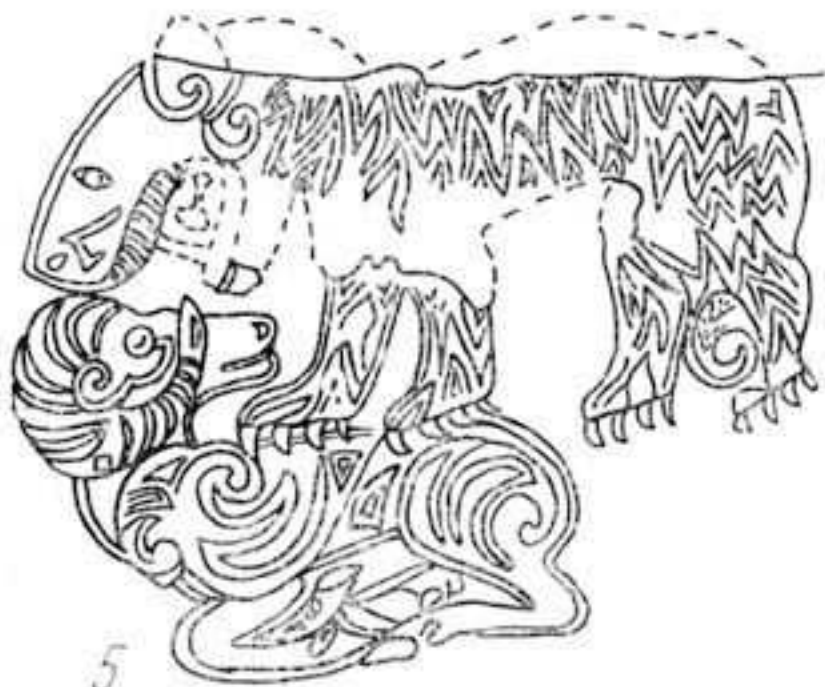
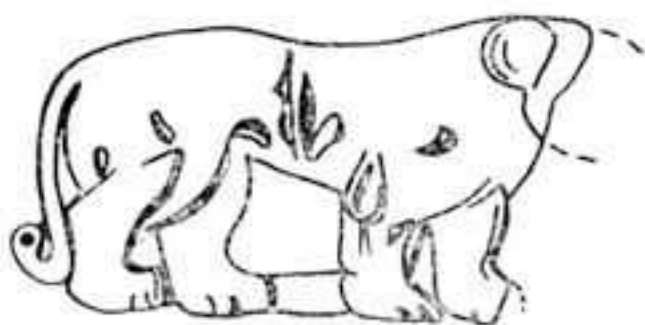
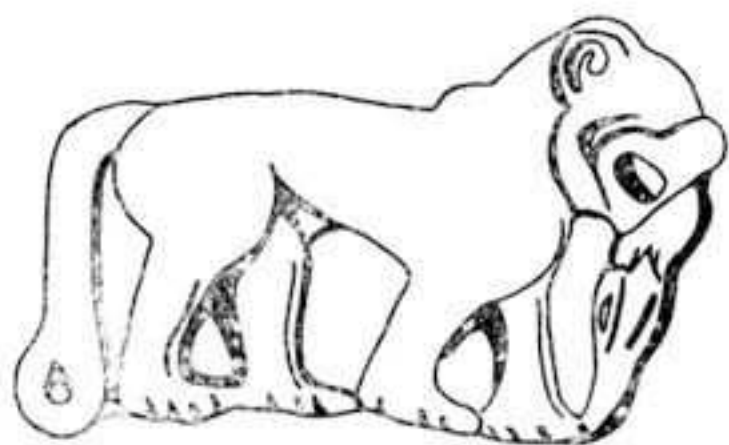
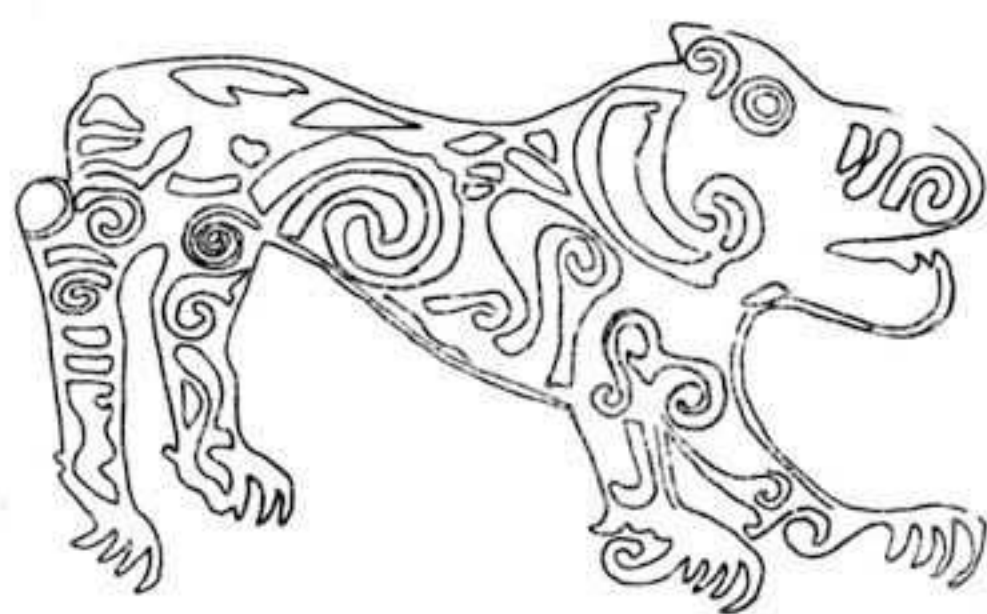
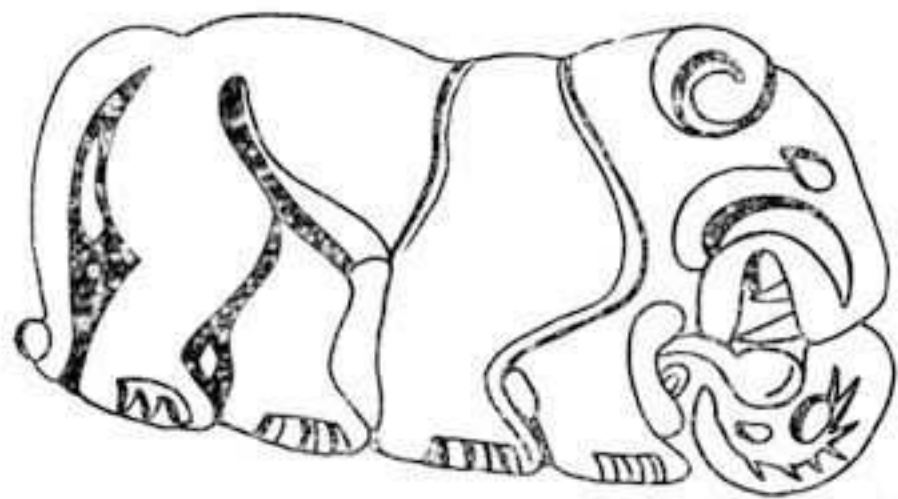

Таблица 36



▲ Табл. 37. Тагарские ножи, происходящие от карасукских, и их прототипы.
(Открыть Табл. 37 в новом окне).

1-8 — тагарские ножи VII-VI вв. до н.э.;

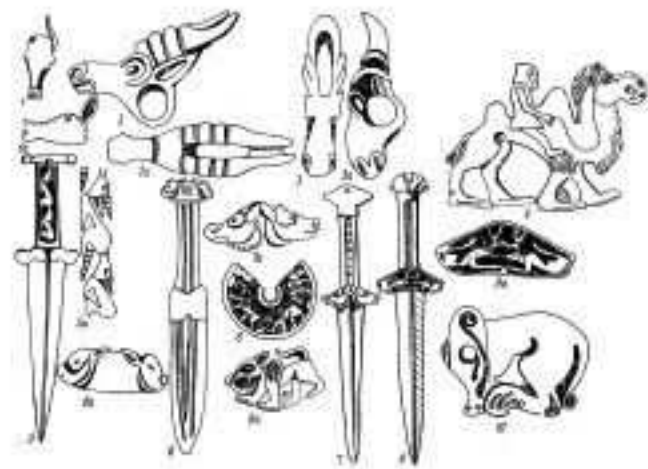
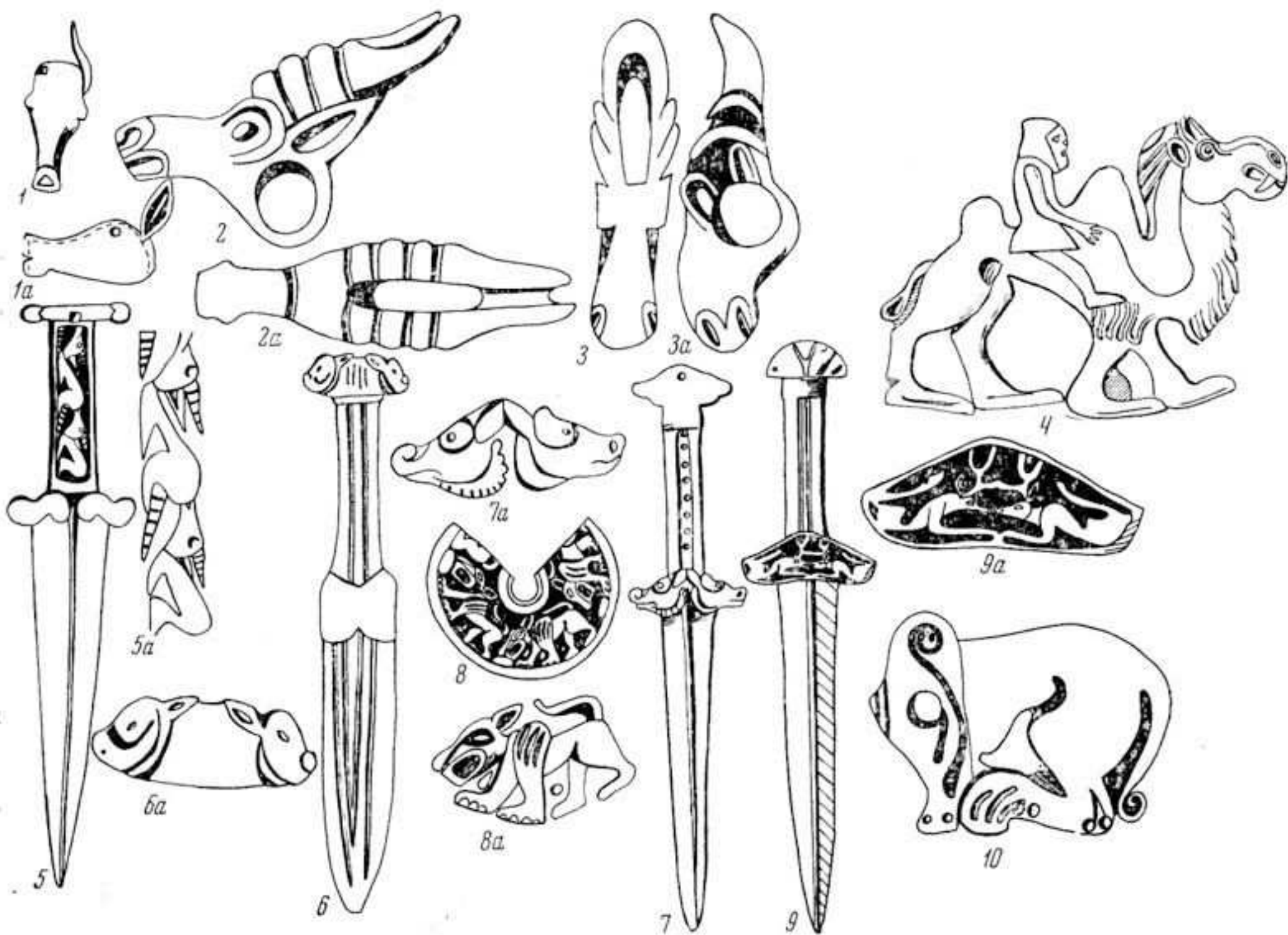
9-35 — тагарские ножи VI в. до н.э.;

36-41 — карасукские прототипы.

1, 2 — Откнин улус, курган 3 и 7. Раскопки В.Г. Карцова, 1930, ГЭ 1253-10, 1253-52;

3 — Быстрая, курган 2, могила 2. Раскопки В.Г. Карцова, 1930, ГЭ 1255-19;

4 — Страшной Лог, курган 1, могила 6. Раскопки М.П. Грязнова, 1955, ГЭ;

5, 34, 13, 24, 31, 32, 35, 36, 38 — Минусинский край. Тульский музей, 9/25 (2 экз.); ММ 3825, 3922; ТКМ, без номера; МИМК ТГУ 2886; ГИМ 78649, без номера; МИМК ТГУ 3271;

6 — Бузунова, курган 3, могила 1. Раскопки С.И. Руденко, 1920, МИМК ТГУ 7-27 (№6280-27);

7, 23 — Сыда, курганы 9 и 5, раскопки С.В. Киселёва, 1929, ММ 11723 и 11617;

8 — улус Орак, курган Л, раскопки Г.П. Сосновского, 1926, МА МГУ;

9 — Кара-курган, курган 2, раскопки А.В. Адрианова, 1895, ГИМ 36517-25, хр. VII 47/66;

10, 14 — Усть-Ерба, курган 4, могила II и курган 3, могила II, раскопки С.В. Киселёва, 1931, ГИМ, хр. VII 47/16 в;

11, 17 — Кривинское, курган 4, могила 1 и курган 1, могила 2, раскопки С.В. Киселёва, 1928, ГЭ 1251-12 и 1251-20;

12, 22 — Тесь, курган 3, могила 2 и курган 4, могила 3. Раскопки С.В. Киселёва, 1928, ГЭ 1252-20 и 1252-32;

15 — Шушенское, КМ 131-567;

16 — Кочергино, курган 6, раскопки С.В. Киселёва, 1928, ММ 11184;

18 — Саргов улус, курган II, раскопки А.В. Адрианова, 1902, ГИМ;

19, 20 — нет;

21 — Самохвал, курган 3, раскопки А.В. Адрианова, 1898, ГИМ 40211;

25, 40 — Янова, ГЭ 5531-433; ММ 10223;

26, 30, 39 — Табат, ГЭ 5531-432а; МИМК ТГУ 6272-486, 6272-457;

27 — Аёшки, ГЭ 5531-442;

28 — Жегалка, ММ 2241;

29 — Кочергино, КМ 49-3;

33 — Таштып, ММ 2307;

37 — Ордос. По J.G. Andersson, 1932;

41 — Малая Минуса, КМ 131-743.



Таблица 37



Табл. 38. Тагарские ножи без выделенной ручки, их прототипы и аналогии.
(Открыть Табл. 38 в новом окне)

- 1-9 — тагарские ножи VII-VI вв. до н.э.;
 10-31 — тагарские ножи VI в. до н.э.;
 32-48 — аналогии и прототипы.
 1, 4 — Откнин улус, курганы 7 и 5, раскопки В.Г. Карцова, 1930, ГЭ 1253-62, 1253-30;
 2 — Шира, могила VIII, Отчёт И.П. Кузнецова-Красноярского за 1907 г. в архиве ЛОИА, д. 24;
 3, 9 — Тагарский о-в, курганы 1 и 3, раскопки А.В. Адрианова, 1895, ГЭ 1126-1 и 1126-10;
 5, 18, 20 — Сыда, курганы 6, 10 и 1, раскопки С.В. Киселёва, 1929, ММ 11690, 11729, 11561;
 6, 7 — Бузунова, курган 4, могила 5 и 3, раскопки С.И. Руденко, 1920, МИМК ТГУ, 6280-121 и 6280-115;
 8 — Батени, курган 1, могила 17, раскопки С.А. Теплоухова, 1926, ГЭ 4580-13;
 10-12 — Узун-Оба, курган 6, раскопки А.В. Адрианова, 1896, ГИМ 86517/1-3;
 13, 19, 26 — Кочергино, курганы 4, 7, 6, раскопки С.В. Киселёва, 1928, ММ 11170, 11208, 11155;
 14 — Норилков улус, раскопки С.А. Теплоухова, 1925, ГЭ 4378-1;
 15, 25 — Усть-Тесь, курган 2, могилы III и I, раскопки С.В. Киселёва, 1928, ММ 11005 и 10994;
 (249/250)
 16, 21 — Батени, курган III, могила, 21, раскопки С.А. Теплоухова, 1926, ГЭ 4580-85 и 4580-64;
 17 — Новоселово, раскопки А.В. Адрианова, 1890, ГИМ 26944;
 22 — Тагарский остров, курган 33, раскопки А.В. Адрианова, 1894, ГИМ 34578;
 23 — Откнин улус, курган II, раскопки Г. Мергарта, 1920 КМ 122-643;
 24 — Усть-Сыда, курган 1, раскопки С.В. Киселёва, 1929, ММ 11470;
 27-29 — Минусинский край, КМ 131-725; ММ 2305 и 3264;
 30 — Большая Иня, ГИМ 33832.
 40; 31 — Биря, КМ 118-195;
 32 — Анау III R. Pimprely, 1908;
 33 — курган у д. Сосновка Свердловской обл. СКМ;
 34 — Малокрасноярка, С.С. Черников, 1960;
 35 — Восточный Казахстан. А.Г. Максимова, 1959;
 36 — Чуст, раскопки В.И. Спиришевского, 1955;
 37 — с. Долон (Фергана). По рис. Т.Г. Ободдуевой;
 38 — Узбекистан. По рис. Т.Г. Ободдуевой;
 39 — Ташкентский канал. Архив ИИА АН Узбекской ССР, д. 177, по рис. М. А. Итиной;
 40, 41 — Большой Чуйский канал. Музей национальной культуры г. Фрунзе. По рис. М.А. Итиной и Е.Е. Кузьминой;
 42 — б. Усть-Каменогорский у. Семипалатинской обл. ГЭ 1136-63;
 43 — Восточный Казахстан. МАЭ 3211-521;
 44 — Алексеевское поселение. О.А. Кривцова-Гракова, 1948;
 45 — Ближние Елбаны VII, могила 10, раскопки М.П. Грязнова, ГЭ 1623-18;
 46, 47 — могильник Джувантобе (Семиречье), А.Г. Максимова 1960 и АКА;
 48 — Томский могильник М.Н. Комарова, 1952



Таблица 38

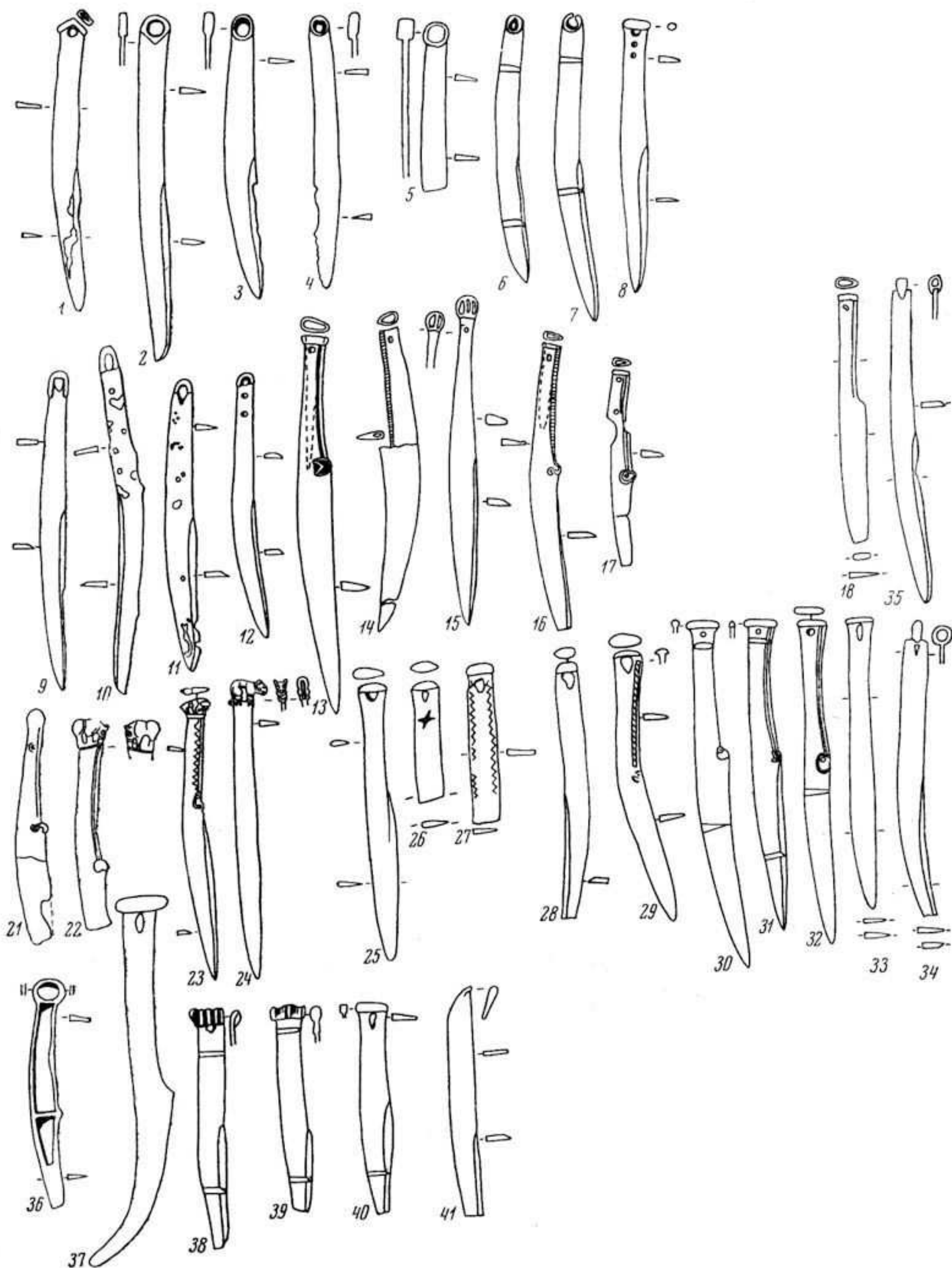

(Открыть Табл. 39 в новом окне)

- 1 — Тесь, курган 2, раскопки С.В. Киселёва, 1928, ГЭ 1252-11;
- 2 — Аёшина, курган 9, раскопки С.И. Руденко 1920, МИМК ТГУ 6341;
- 3, 4 — Усть-Сыда, курган 5, могилы II и III, ММ 11533 и 11542;
- 5 — Кызыл-куль, курган 1, раскопки А.В. Адрианова, 1895, ГЭ 1126-169;
- 6-10 — Батени «у пристани», раскопки С.А. Теплоухова, ГЭ 4316-10, 8, 3, 4, 7;
- 11-13 — Малая Иня, курган 2, могила 2, раскопки А.В. Адрианова, 1896, ГИМ 40210;
- 14-17 — Саргон улус, группа II, курган 1, раскопки А.В. Адрианова, 1903, ГИМ 43930/27, 29, 24-7, 24-2, 22, 23;
- 18 — Тагарское озеро, курган 35, раскопки А.В. Адрианова, 1894, ГИМ 34578;
- 19-22 — Малая Иня, курган 5, раскопки А.В. Адрианова, 1896, ГИМ 40210;
- 23 — Малая Иня, курган 1, раскопки А.В. Адрианова, 1896, ГИМ 40210;
- 24 — Торгашино, КМ 374;
- 25 — Качулька, ММ 3352;
- 26 — Лугавское, ГЭ 1293-29;
- 27 — Мурынское, ГИМ 55226;
- 28, 37, 31, 34, 35, 36 — Минусинский край, МИМК ТГУ 6272-488, 6272-471; ММ без номера, 3642, 3778, 4276;
- 29 — Саянская, ГИМ, хр. 85/7а;
- 30 — Черёмушка, ГИМ 33832/40;
- 32 — Большая Иня, ГИМ 36228;
- 33 — Шошина, ММ 3685;
- 38 — Сабинское, КМ 131-794;
- 39 — Каменка, МИМК ТГУ 6272-514;
- 40 — Куртак, ММ 3217;
- 41 — Янова, ГЭ 5531-471

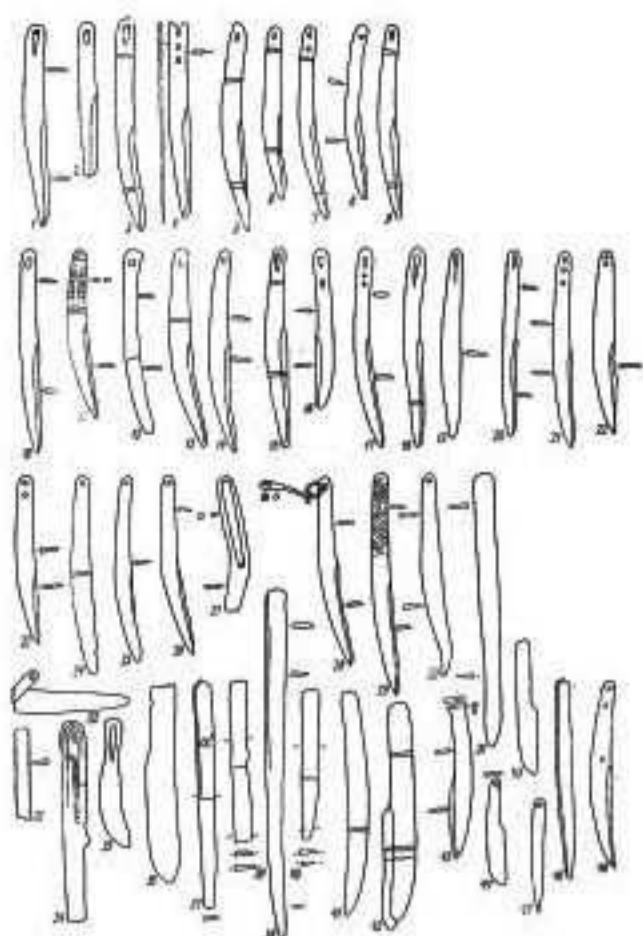
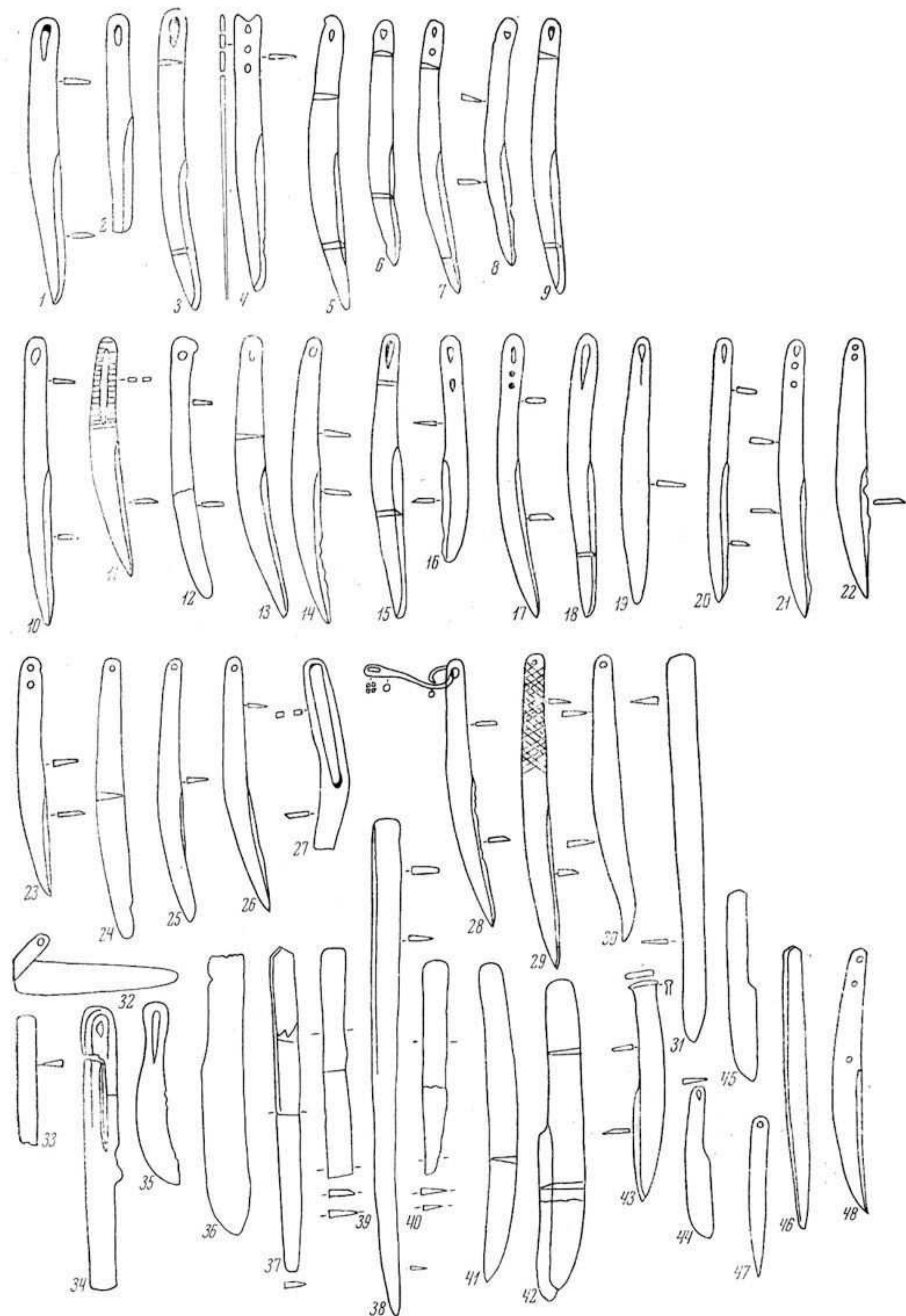

Таблица 39



Табл. 40. Тагарские банки и плошки VII-V вв. до н.э.
(Открыть Табл. 40 в новом окне)

1-4 — банки VII-VI вв. до н.э.;

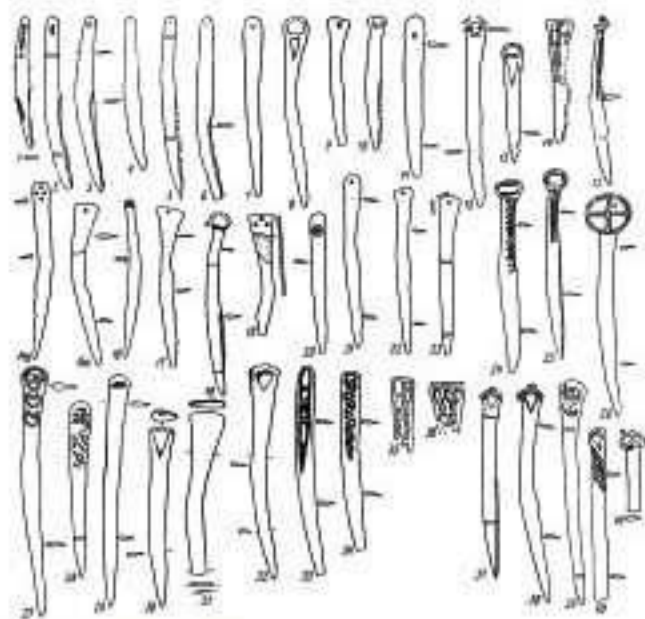
5-18 — сосуды VI в. до н.э.;

19-23 — сосуды V в. до н.э.

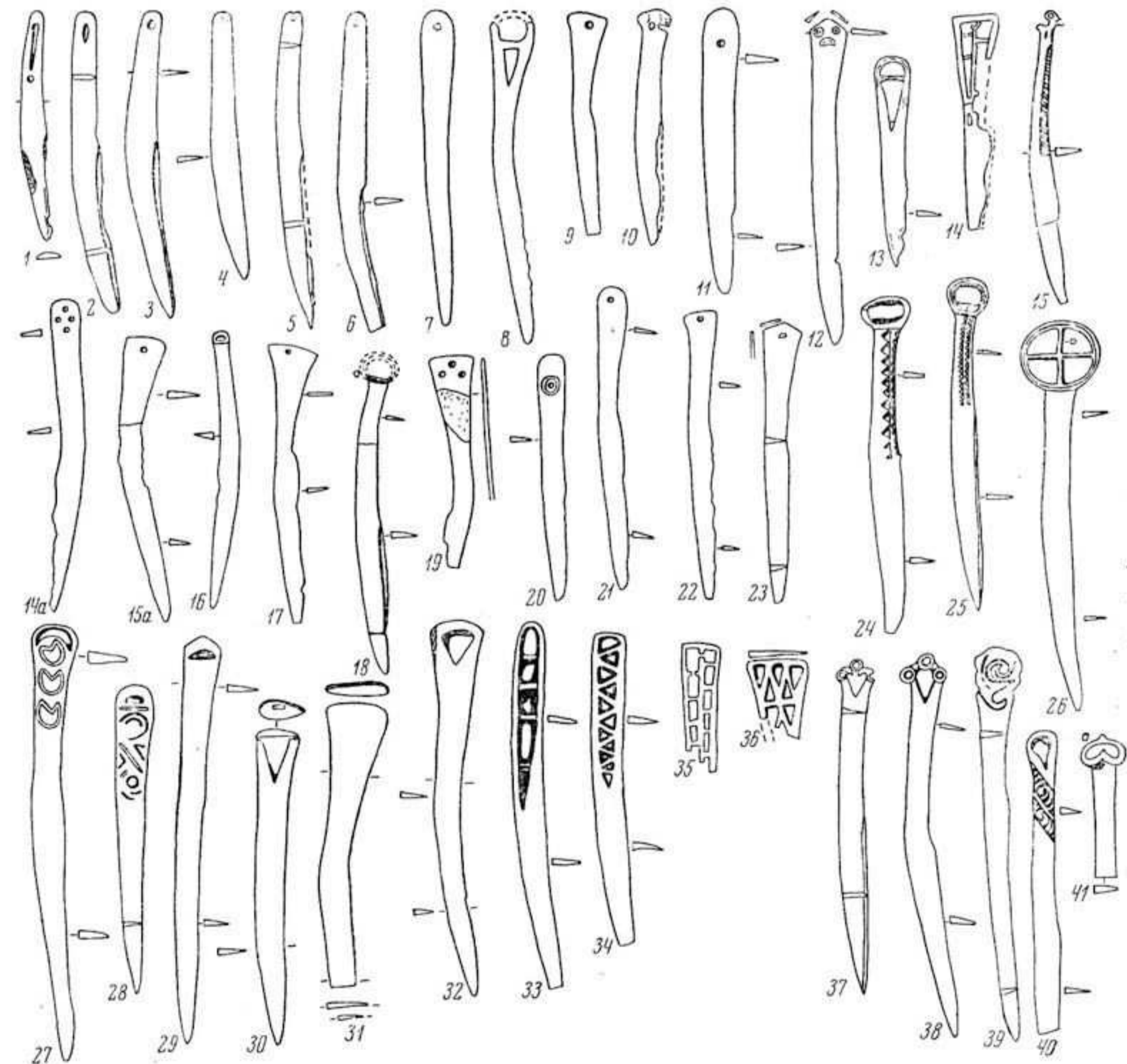
1 — улус Подкунинский, курган 1, раскопки В. Г. Карцова, 1930, ГЭ 1254/6;

2, 3 — Подгорное озеро, могила 4 (13), раскопки С.А. Теплоухова и А.Т. Кузнецовой, 1929, ГЭ 5137-17;

4 — Гришкин Лог, могила 22, раскопки С.А. Теплоухова, 1923, ГЭ 4128-24;

5, 7 — Бузунова, точнее неизвестно и курган 6, раскопки С.И. Руденко, 1920, МИМК ТГУ 5681 и 1680-80;

6, 8, 16 — Сыда, курганы 9, 1 и 3, раскопки С.В. Киселёва, 1929, ММ 11718, 11555

и 11581; 9, 14 — Усть-Тесь, курганы 5 и 3, раскопки С.В. Киселёва, 1928, ММ 11053 и 11007;

10 — Самохвал, курган 4, раскопки А.В. Адрианова 1898;

11, 13 — Тесь, курган 2, могилы 3 и 1, раскопки С.В. Киселёва, 1928, ГЭ 1252/1;

12 — Кривинское, курган 5, раскопки С.В. Киселёва, 1928, ГЭ 1251-15;

15 — Быстрая, курган 2, раскопки С.В. Киселёва, ММ 11759;

17, 18 — Копьёва, курган X, раскопки С.И. Руденко, 1920, МИМК ТГУ 6397, 6396;

19 — Малая Иня, курган 1, раскопки А.В. Адрианова, 1896, ММ 10620;

20 21, 23 — Сарагаш, могила 42, раскопки С.А. Теплоухова, ГЭ 4131-130, 132;

22 — Аёшина, курган 9, раскопки С.И. Руденко, 1920, МИМК ТГУ 6351: 9-56.

Разные масштабы.

(250/251)



Таблица 40



Табл. 41. Тагарские небаночные сосуды VII-VI вв. до н.э.
(Открыть Табл. 41 в новом окне).

- 1 — Оз. Шира, ММ без номера, с этикеткой;
- 2 — Усть-Ерба, номер кургана неизвестен, раскопки С.В. Киселёва, 1931, ГИМ, экспозиция V зала;
- 3 — Восточное, ММ, без номера;
- 4, 5 — Страшной Лог, раскопки М.П. Грязнова, 1955, архив ИА, р-1, д. 1814а;
- 6 — Подгорное озеро, могила 4 (13), раскопки С.А. Теплоухова и А.Т. Кузнецовой, 1929, ГЭ 5137-16;
- 7, 8 — Батени, курган 1, могилы 16 и 15, раскопки С.А. Теплоухова, 1926, ГЭ 4580-7 и 4580-2;
- 9 — «Из кургана на правом берегу р. Абакана у улуса Норилкова», ММ, без номера;
- 10 — Минусинский край, ГЭ 1672-1;
- 11, 15 — Подгорное озеро, курган 1, раскопки С.А. Теплоухова, 1926, ГЭ 4580-23 и 4580-24;
- 12 — Бузунова, курган 5, раскопки С.И. Руденко, 1920, МИМК ТГУ 6280-50;
- 13 — Сыда, курган 9, раскопки С.В. Киселёва, 1929, ММ 11720;
- 14, 16 — Откин улус, курганы 7 и 5, раскопки В.Г. Карцова, 1930, ГЭ 1253-66 и 1253-26;
- 17 — Саргов улус, раскопки А.В. Адрианова, 1903, КМ 24-105.

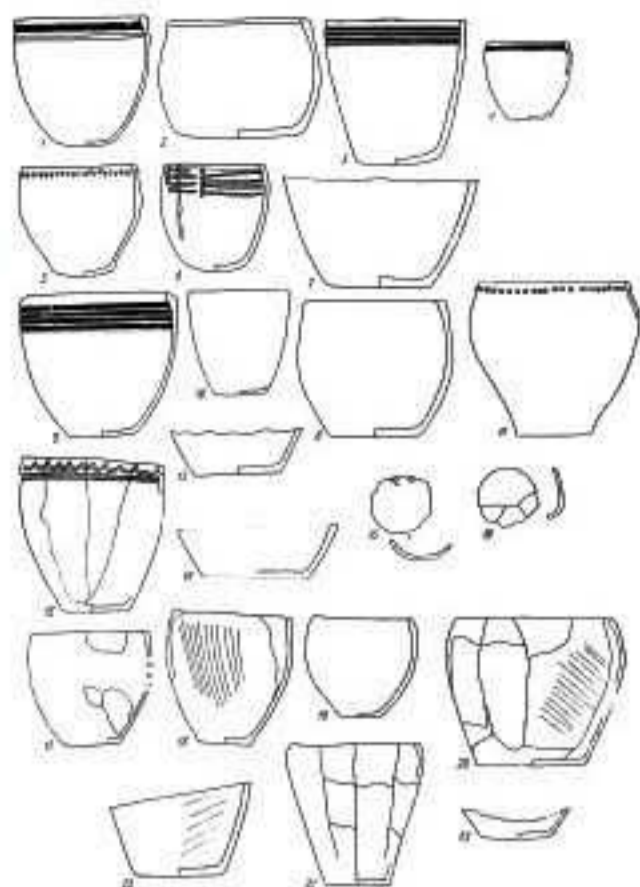

Таблица 41

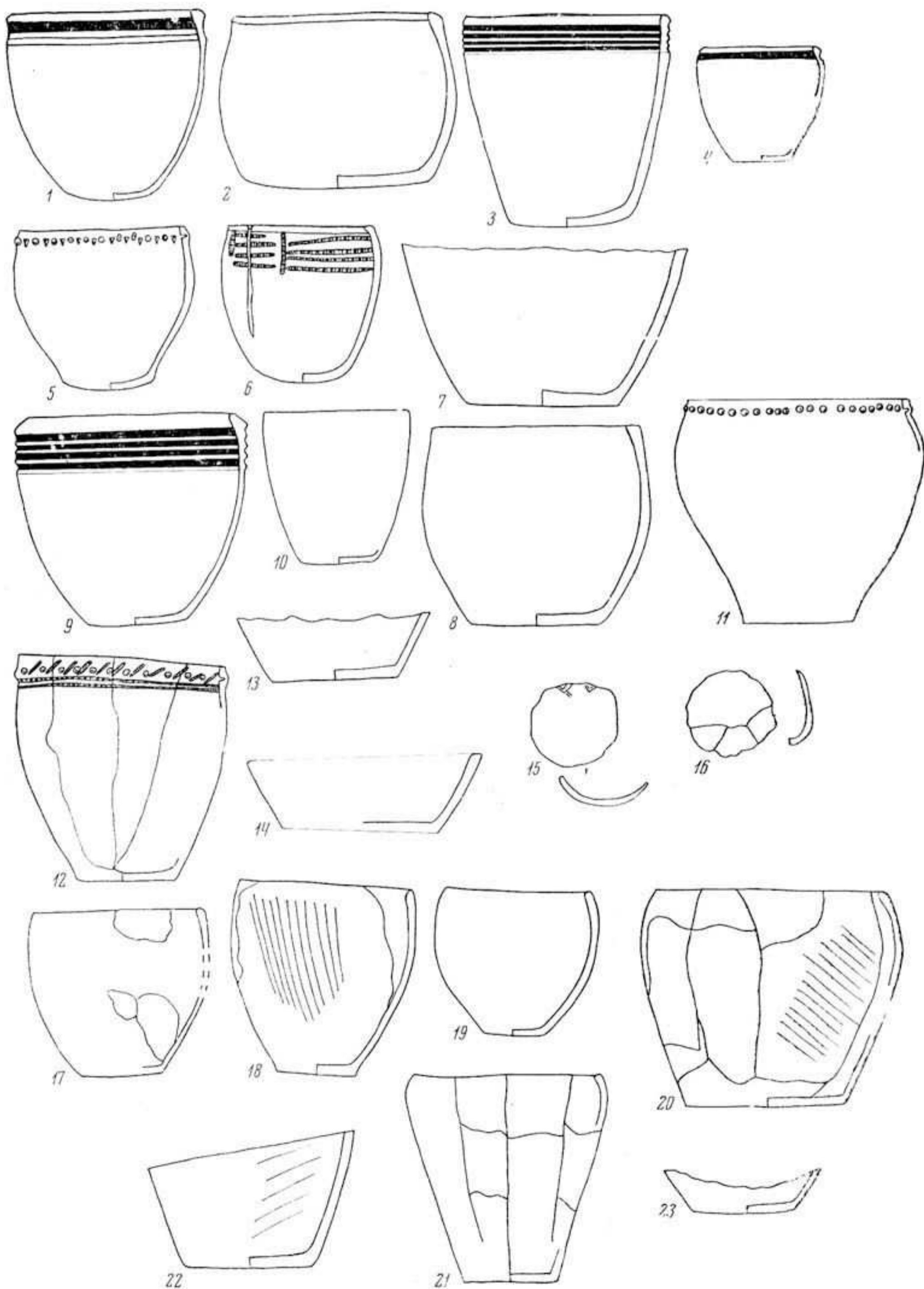

▲ Табл. 42. Тагарские небаночные сосуды VI-IV вв. до н.э.
(Открыть Табл. 42 в новом окне)

- 1, 2, 13 — Сыда, курганы 4 и 5, раскопки С.В. Киселёва, 1929, ММ 11601, 11646, 11603;
 3, 7 — Тагарский о-в, курган 45, раскопки А.В. Адрианова, 1894, ММ 10534 и ГИМ 34529;
 4, 12, 10 — Подгорное озеро, курганы II и I, раскопки С.А. Теплоухова, 1929, ГЭ 5138-63, 5138-59 и 5138-5;
 5 — Копьёва, курган 15, раскопки С.И. Руденко, 1920, МИМК ТГУ 15-1;
 6, 14, 15, 11 — Усть-Тесь, курганы 3, 5 и 1, раскопки С.В. Киселёва, 1928, ММ 11010, 11049, 11051, 10969;
 8 — Откнин улус, курган 1, раскопки Г. Мергарта, 1920, КМ 122-627;
 9 — Биря, курган 1, раскопки С.И. Сергеева, 1913, КМ (по фото М.А. Дэвлет);
 16 — Абаканская управа, точнее неизвестно, раскопки А.В. Адрианова, 1898, ММ 10590;
 17, 21 — Сарагаш, могилы 42 и 43, раскопки С.А. Теплоухова, 1923, ГЭ 4131-133 и 4131-240;
 18-20 — Малая Иня, курганы 3 и 4, раскопки А.В. Адрианова, 1896, ММ 10622, 10660 и 10623
 На №20, 21 косой штриховкой показаны полосы лощения.

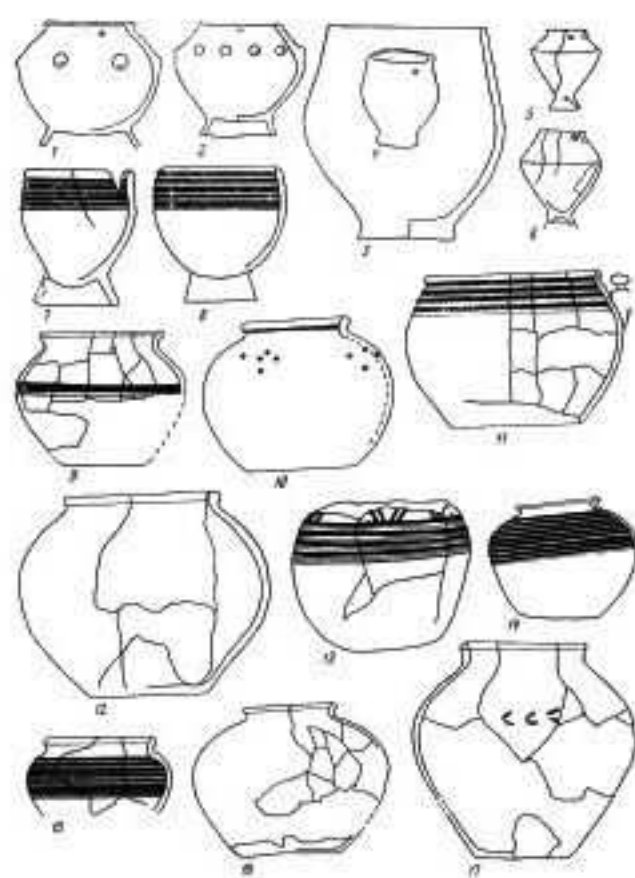
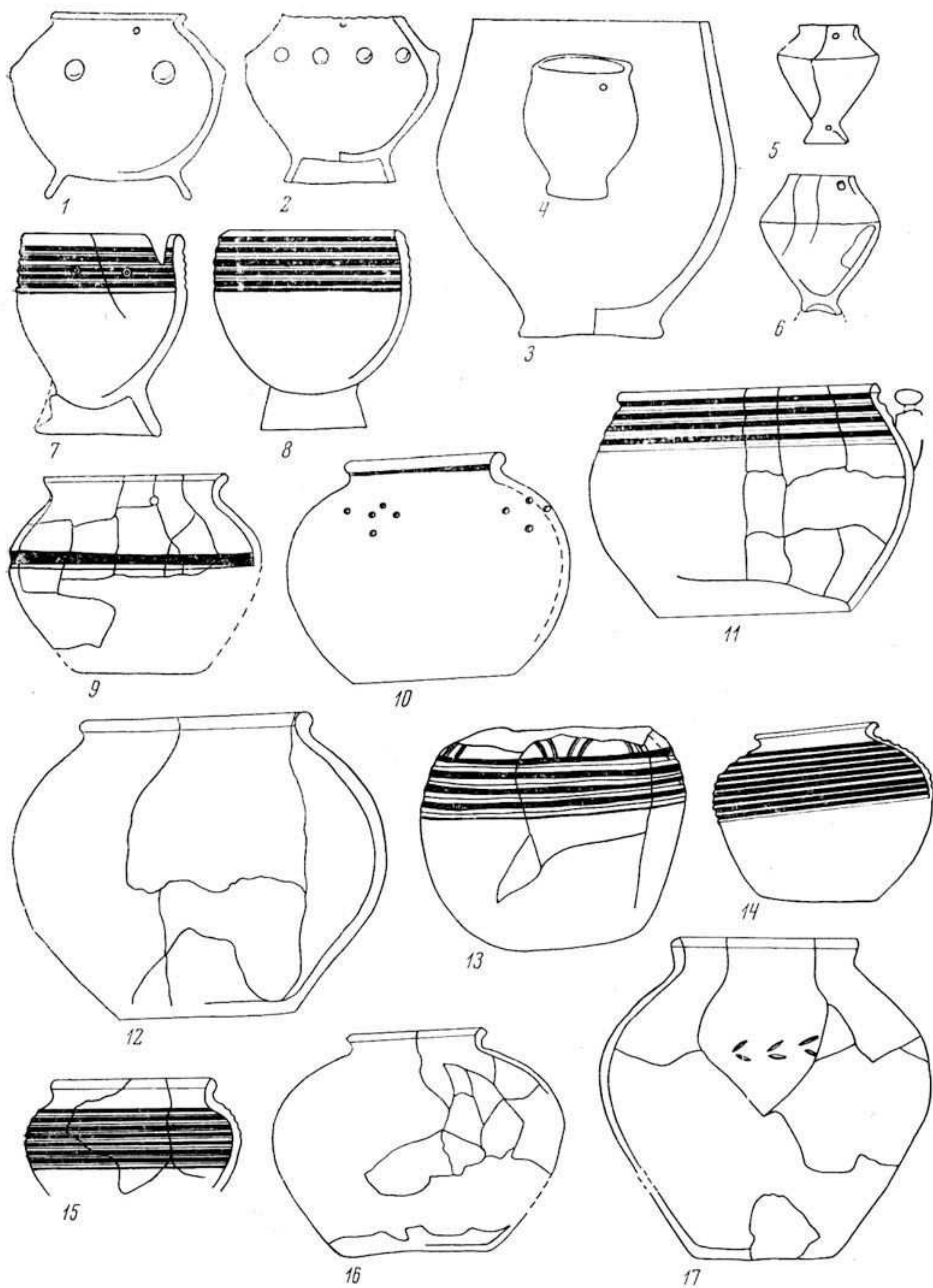

Таблица 42



Табл. 43. «Степные» орнаменты тагарской керамики (1-15) и их аналогии (16-29).

(Открыть Табл. 43 в новом окне).

- 1 — Асочаков улус, курган 7, раскопки С.И. Руденко, 1920, МИМК ТГУ 6301;
- 2 — Откнин улус, курганы 5, раскопки В.Г. Карцова 1930, ГЭ 1253-33;
- 3 — Батени, курган 1, раскопки С.А. Теплоухова, 1926, ГЭ 4580-8;
- 4 — Сарагашинское озеро, могила 12 (37), раскопки С.А. Теплоухова, 1923, ГЭ 4130-1;
- 5, 13 — Быстрая, курганы 3 и 2, раскопки С.В. Киселёва, 1929, ММ 11769 и 11756;
- 6 — Немир, курган G, раскопки А.В. Адрианова, 1883, ММ;
- 7 — разъезд Чартыков, раскопки А.Н. Липского. По рис. А.Н. Липского;
- 8 — «Окрестности села Шунеры», ГИМ, экспозиция V зала;
- 9 — «Окрестности Батеней», сборы С.А. Теплоухова, 1921, МИМК ТГУ 6276-5;
- 10 — Откнин улус, курган 1, раскопки Г. Мергарта, 1920, КМ 122-609;
- 11 — Кривинское, курган 2, раскопки С.В. Киселёва, 1928, ГЭ 1251-8;
- 12 — Станция Минусинск, курган 15, раскопки А.Н. Липского, 1958; АМ;
- 14 — Норилков улус, раскопки С.А. Теплоухова, 1925, ГЭ 4578-14;
- 15 — Погребение у железнодорожного моста через Камышту, раскопки А.Н. Липского, АМ 258;
- 16, 19 — Былкылдак, ограда 9 и могила 2, раскопки А.Х. Маргулана, 1951, ИИАЭ АН КазССР;
- 17, 21, 22, 24, 25 — Замаараево, раскопки К.В. Сальникова, 1946, СГУ, без номера, 6615, 4911, 3365, 4990;
- 23 — стоянка Шляпова Новосибирской обл., раскопки М.П. Грязнова, 1952;
- 26 — Верхне-Карасукский могильник, могила 28. С.А. Теплоухов, 1927;
- 27 — Дандыбай, курган 11. М.П. Грязнов, 1952;
- 28 — поселение Ирмень I, раскопки М.П. Грязнова, 1952, ИР VII-69/2;
- 29 — Алексеевское поселение. О.А. Кривцова-Гракова, 1948.



Таблица 43



Табл. 44. «Лесные» орнаменты тагарской керамики (1-15) и их аналогии (16-21).

(Открыть Табл. 44 в новом окне).

- 1 — Увал Думной горы, курган 2, раскопки В.П. Левашевой, 1939, ММ 12765;
 2 — Райков улус, раскопки А.Н. Липского, 1951, архив ИА, р-1, д. 573;
 3 — «Абакан у милиции», раскопки А.Н. Липского, 1951, АМ 260;
 4, 5, 8, 9, 13 — Кочергино, номер кургана неизвестен, курганы 3, 1, 4, 7, раскопки С.В. Киселёва, 1928, ММ 11212, 11160 11063, 11171, 11116;
 (251/252)
 6, 7, 12 — «станция Минусинск, номер кургана неизвестен», курганы 10 и 4, раскопки А.Н. Липского, 1958, АМ;
 10 — Чернова, могила 25, раскопки Г.П. Сосновского, 1929, МАЭ 3984-8/16;
 11, 15 — Сыда, курган 1, могилы VII и VI, раскопки С.В. Киселёва, 1929, ММ 11563, 11545;
 14 — Усть-Сыда, курган 3, раскопки С.В. Киселёва, 1929, ММ 11504;
 16 — Ближние Елбаны 1, землянка 1, раскопки М.П. Грязнова, ГЭ 1617/1481;
 17-20, 22 — Басандайка, раскопки К.Э. Гриневича, МИМК ТГУ 6703-302 (2 экз.), 6703-337, 289, 297;
 21 — стоянка Красноярска, Татарский р-н Омской обл. Омский музей, 4444.

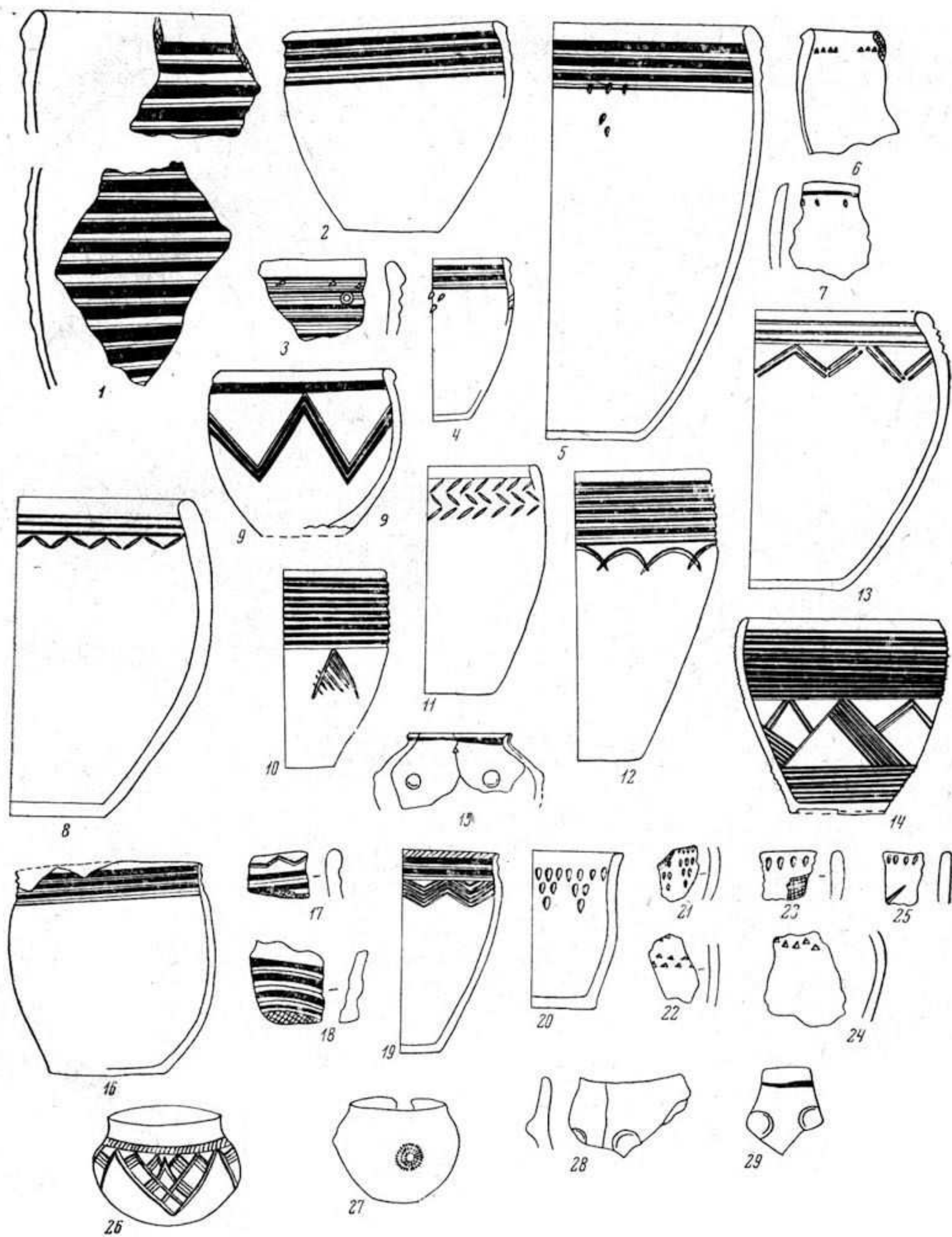

Таблица 44



^ Табл. 45. «Смешанные» (лесные и степные) орнаменты тагарской керамики VI в. до н.э. (1-8) и их аналогии (9-13). Орнаменты, сохраняющие карасукские черты (14-16)

(Открыть Табл. 45 в новом окне).

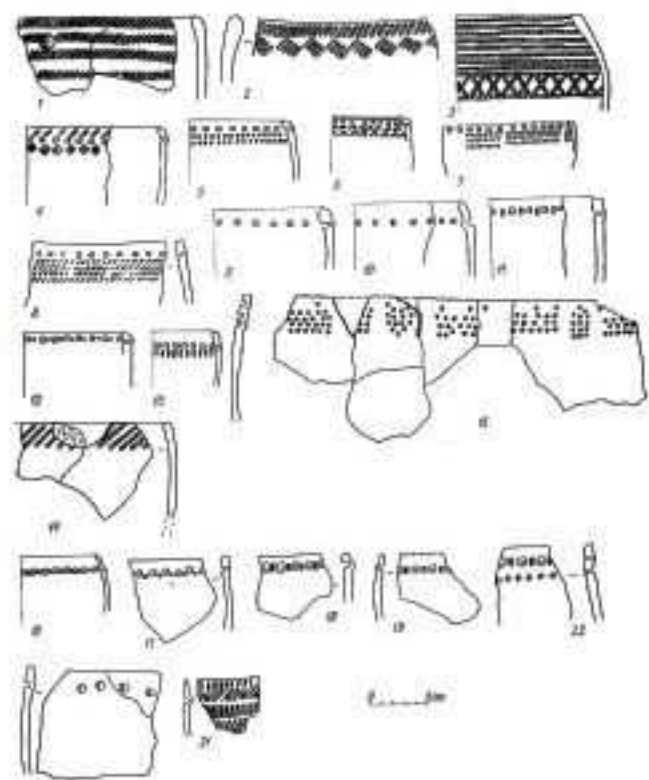
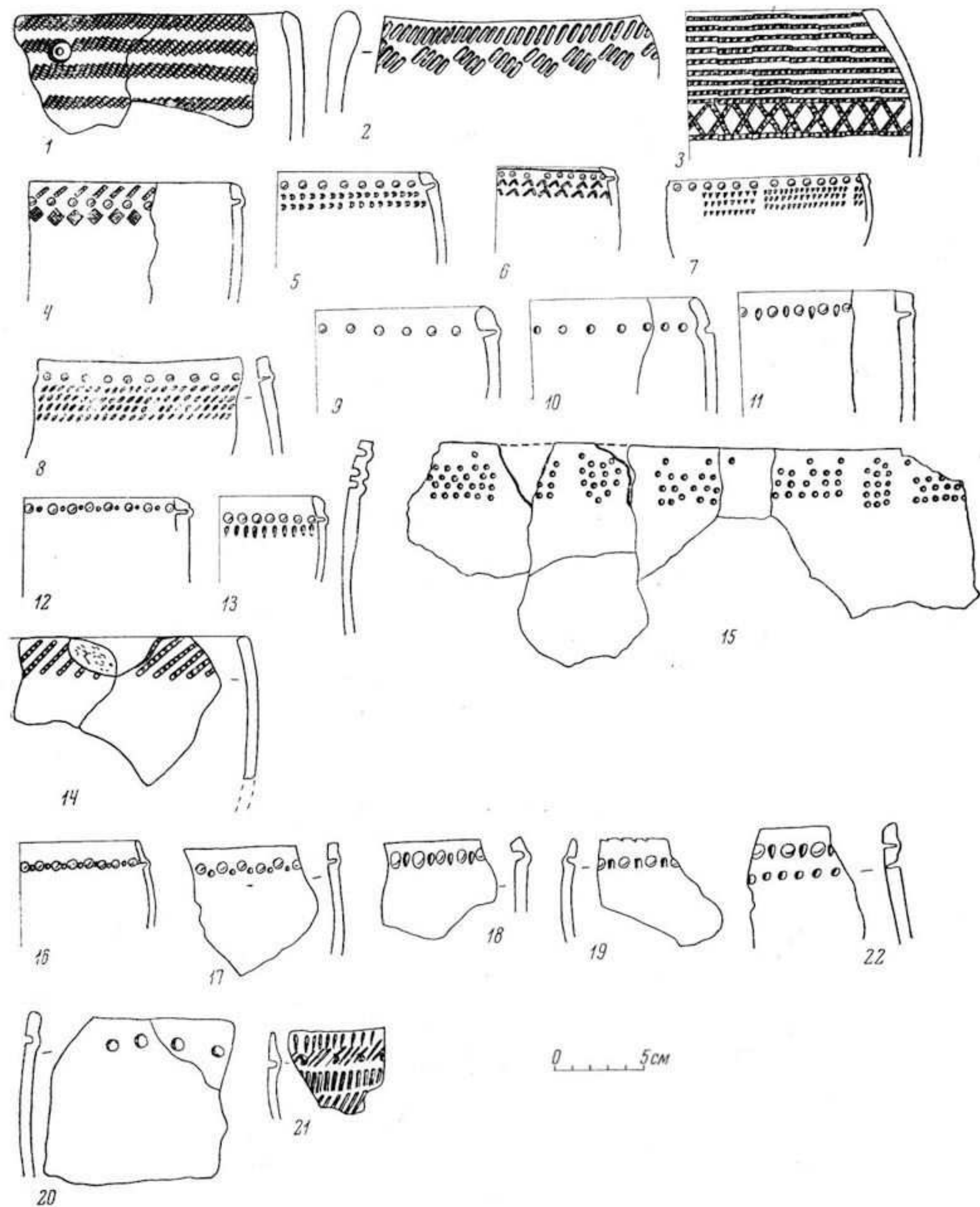
- 1, 4 — Усть-Сыда, курганы 4 и 1, раскопки С.В. Киселёва, 1929, ММ 11522, 11477;
 2, 3 — Сыда, курганы 9 и 7, раскопки С.В. Киселёва, 1929, ММ 11724, 11698;
 5 — Кочергино, курган 7, раскопки С.В. Киселёва, 1928, ММ 11191;
 6 — Тесь, курган 4, раскопки С.В. Киселёва, 1928, ГЭ 1252;
 7 — Минусинский край, ММ, без номера;
 8 — Тагарский о-в, курган 6, раскопки А.В. Адрианова, 1895, ММ 10518;
 9 — Батени, раскопки С.А. Теплоухова, ГЭ 4316/82;
 10 — Алексеевское поселение, раскопки О.А. Кривцовой-Граковой, 1936, ГИМ, оп. 594;
 11 — Ближние Елбаны, сборы М.П. Завитухиной;
 12 — поселение Ирмень I, раскопки М.П. Грязнова, 1952, И 10-32;
 13 — Садчиковское поселение, раскопки О.А. Кривцовой-Граковой, 1948, ГИМ, СП 560/551, XVII 4/4 (9, 10, 13 — андроновская культура, 11 — большереченская культура, 12 — ирменская культура);
 14 — Откнин улус, курган 11, раскопки В.Г. Карцова, 1930, ГЭ 1253-89;
 15 — Кара-Кургэн, курган 2, раскопки А.В. Адрианова, 1895, ММ 10785;
 16 — Быстрая, курган 1, раскопки В.Г. Карцова, 1930, ГЭ, 1255-12



Таблица 45



Табл. 46. Схема происхождения тагарской культуры.
 (Открыть Табл. 46 в новом окне).

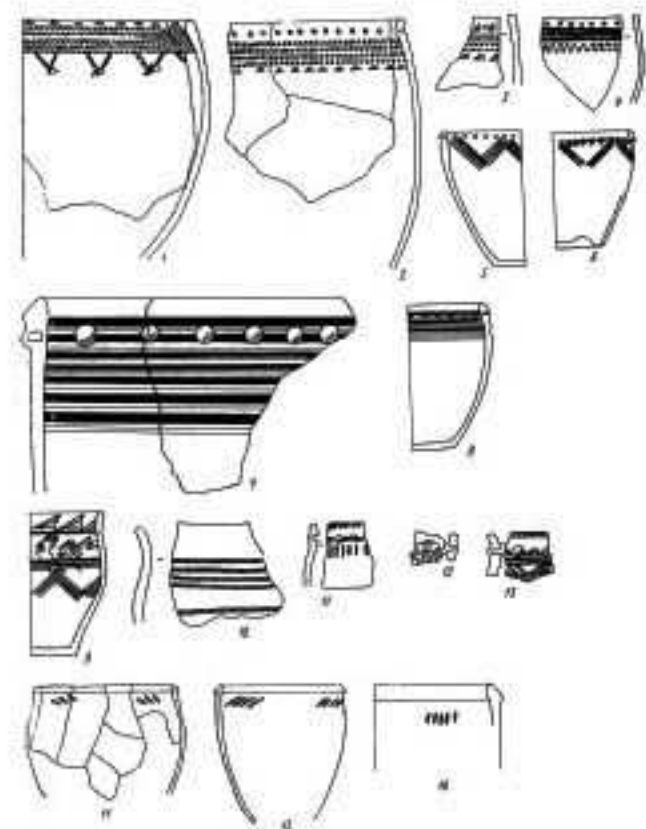

Таблица 46

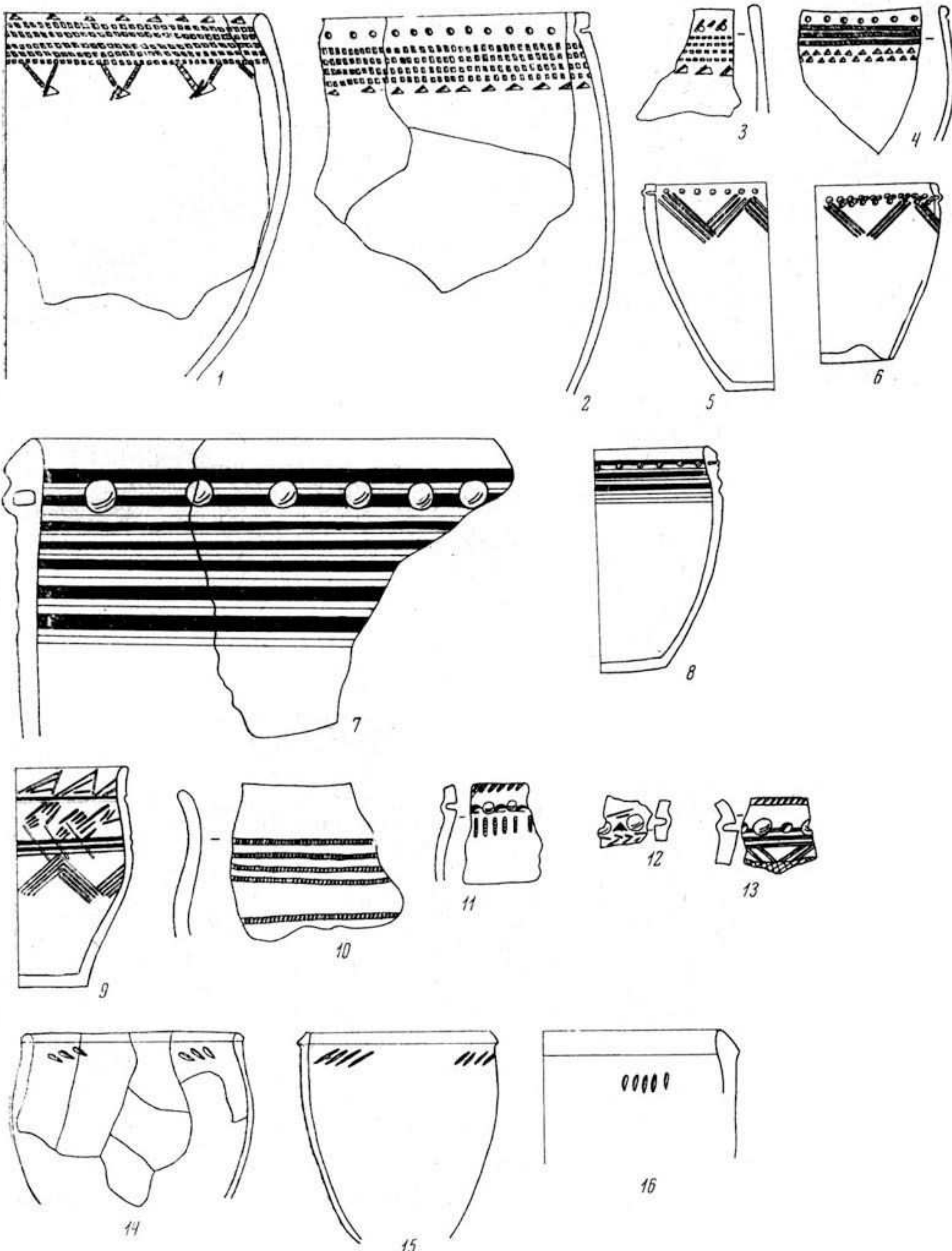

А Табл. 47, 48. Увеличенные детали предметов, украшенных в зверином стиле *

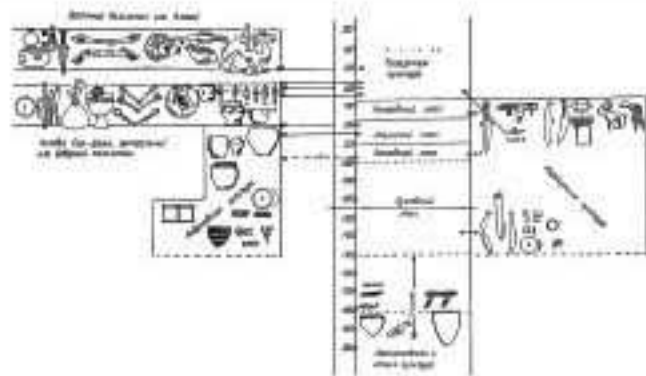
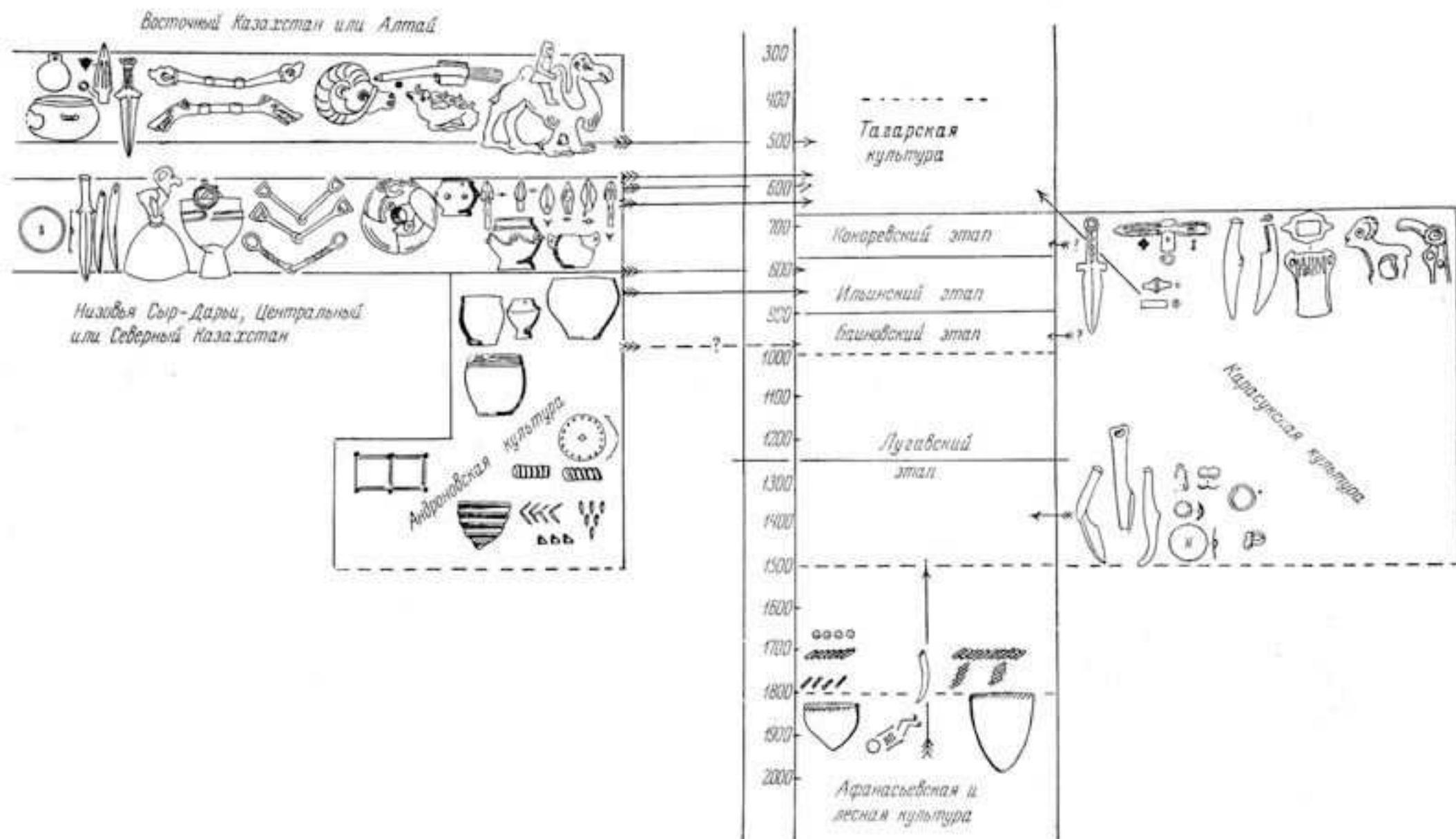
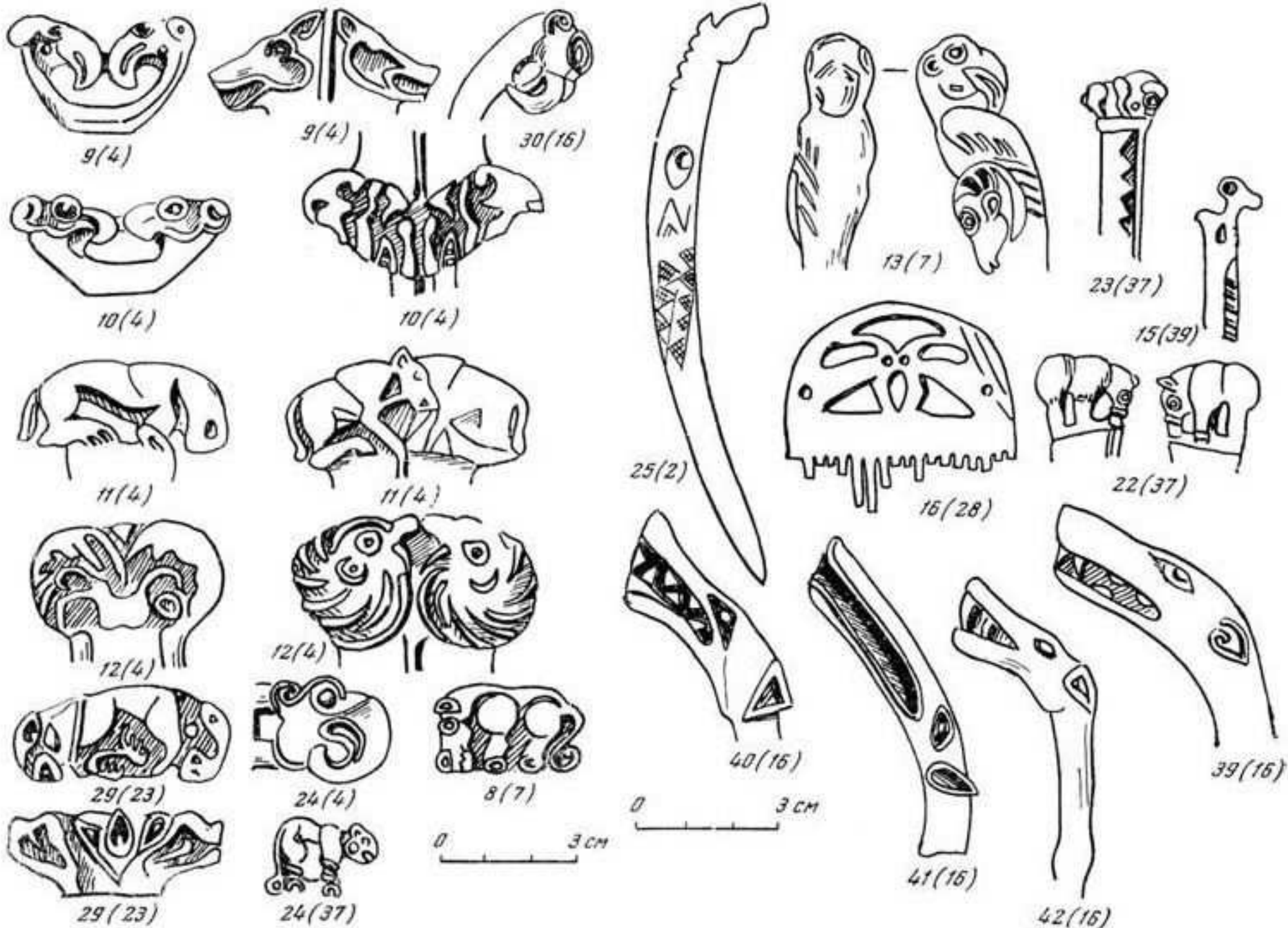

(Открыть Табл. 47 в новом окне)

(Открыть Табл. 48 в новом окне)

* Рисунки на этих таблицах даны под теми же номерами, что и целые предметы на таблицах 1-45, детали которых они изображают. В скобках дан номер таблицы, на которой предмет изображен целиком.

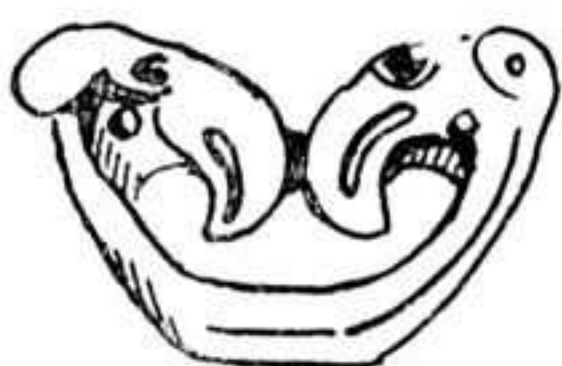

9(4)



9(4)



30(16)

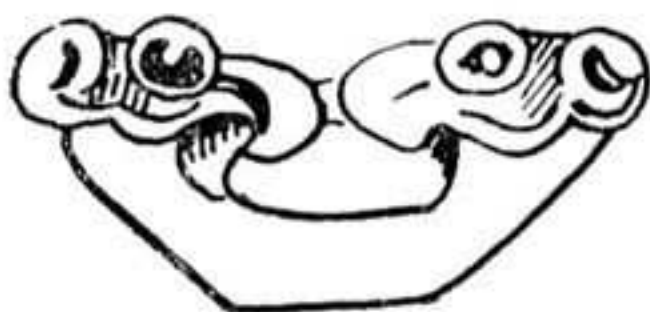

10(4)

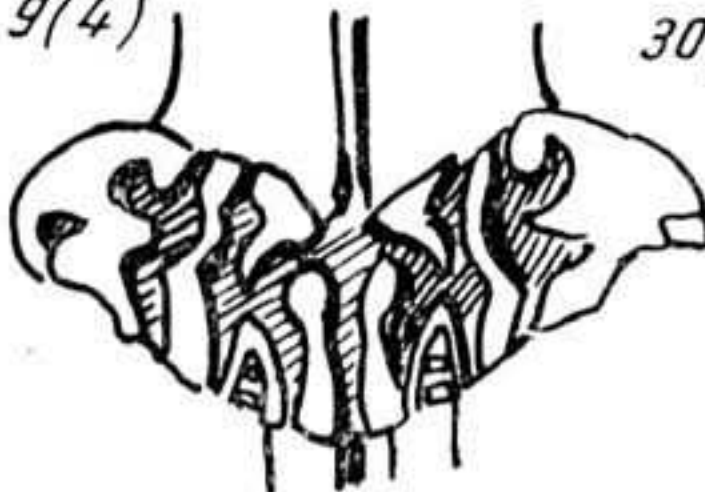

10(4)



11(4)



11(4)



12(4)

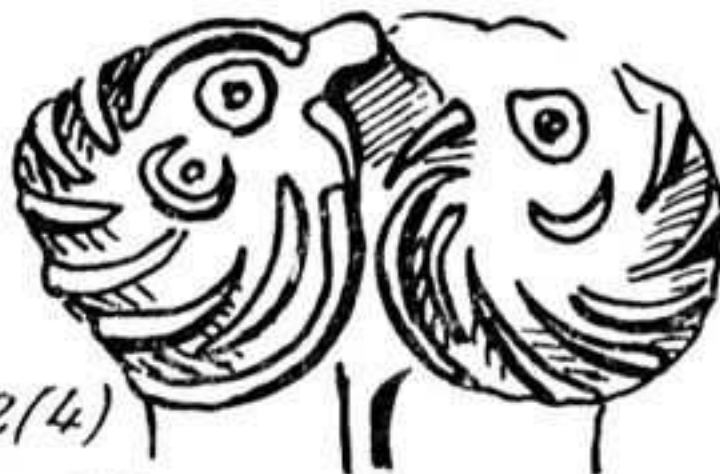

12(4)



29(23)



24(4)

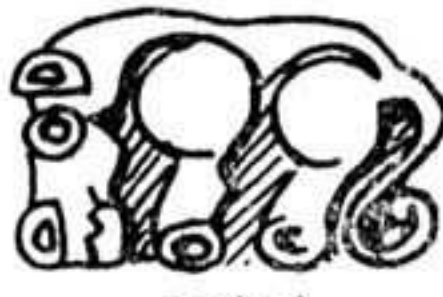

8(7)



29(23)



24(37)



